

# Lista de Precios Septiembre 2012



# A LOS 40 LA VIDA ES MÁS SOSTENIBLE

Muchos ya conocen cuales son las ventajas de haber alcanzado los 40.

Y es que **CLIMAVER APTA**, en 40 mm de espesor y clase de estanquidad D, asegura una eficiencia energética más allá de los requisitos establecidos en el RITE.

Además, **CLIMAVER APTA** ofrece también el máximo confort acústico, garantizando calidad de vida.

**Esto es CLIMAVER APTA. Esto es sostenibilidad.**

**CLIMAVER PLUS R - CLIMAVER *neto* - CLIMAVER *deco*\* - CLIMAVER APTA**  
LAS MÁS ALTAS PRESTACIONES TÉRMICAS Y ACÚSTICA Y EL MAYOR AHORRO ENERGÉTICO

Accesorios (Techos)	28	Cinta Climaver	39	Fonas 2.8	7	Perfiver H, Perfiver L	40
Acousticoc (Techos)	26	Climaver A2 (CLIMAVER A2 PLUS)	38	Grapadora Climaver	41	Pieza Cuelgue AC-06 (Quick-Lock)	34
Acoustished:		Climaver A2 Neto (CLIMAVER A2 NETO)	38	Grapas Climaver	41	Pieza Cuelgue C-1 (Perf. Industrial)	21/35
Blanco 06, Tonga Eurocolors	26	Climaver Apta (CLIMAVER APTA) <b>(NUEVO)</b>	39	H-50 Lisa (Perfilería Industrial)	21/35	Primario N45 (Accesorios Techos)	30
Acoustiroc: Constelación, Orión	26	Climaver Apta A2	39	H-50 Troquelada (Perfilería Industrial)	21/35	Primario Ultraline 3.600 (Perfilería)	35
Acustilaine 70	10/14	(CLIMAVER A2 APTA) <b>(NUEVO)</b>	39	Herramientas Climaver MM	41	Protect BSK, Protect BSF (Acc. Ultimate)	57
Acustilaine 100 <b>(NUEVO)</b>	14	Climaver Deco (CLIMAVER A2 DECO)	39	Iber Cover (IBER COVER) <b>(NUEVO)</b>	42	Pv-Acustiver	13
Acustilaine E	10/13	Climaver Neto (CLIMAVER NETO)	38	IBR	16/20	Pv-Acustiver Papel	10
Acustilaine MD	10	Climaver Plus R (CLIMAVER PLUS R)	38	IBR Desnudo	20	Quick-lock Perfilería	33/34
Acustilaine MD <b>(Nuevos Anchos 40 mm)</b>	13	Cola Climaver	39	IBR Velo <b>(Nuevo Espesor 100 mm)</b>	20	Recambio 20 Cuchillas Climaver	41
Acustilaine MD 50 <b>(NUEVO)</b>	14	Coral (Techos)	25	Inco 10 Negro	8	Regla Escuadra Climaver MM	41
Ala 15 mm (Perfilería Quick-lock)	33	Comet (Owadeco)	29	Insula 38	34	Rockflam	11
Ala 24 mm <b>(Nuevo Primario T-Nova)</b>	33	Coquillas AT-LR (TECH PIPE Section MT)	50	Insula 76	26	Secundario Ultraline 600, 1.200 (Perf.)	35
Ala 35 mm (Perfilería Quick-lock)	33	Coquillas BT-LV (TECH PIPE Section)	47	Intraver Neto (CLIMLINER ROLL G1)	42	Sirius (Owadeco)	29
Alizé 94 (Techos)	25	Cubretuberías BT-LV	25	Isoair (CLIMCOVER ROLL ALU3)	42	Sistema Clip-in Flex	35
Altes (Techos)	25	(CLIMPIPE SECTION ALU2)	45	Isoair A2 (CLIMCOVER ROLL ALU2)	42	Spintex HP 353 (TECH Slab HT 6.1)	52
Area (Techos)	25	Cuchillos Climaver	41	Isofex <b>(Nuevo Espesor 80 mm)</b>	8	Tacla (Owadeco)	29
Area	12	Cuelgue 12/10 (Accesorios Techos)	30	IXXO, IXXO LC	19	Taurus (Owadeco)	29
Area Absorción	16	Eco 037, Eco 035, Eco 032 <b>(NUEVOS)</b>	9	Juego Herramientas Climaver	41	Tonga Blanco 08 (Techos)	25
Area Basic	12	Eco D 037, Eco D 035, Eco D 032 <b>(NUEVOS)</b>	9	Juego Herramientas Climaver Apta <b>(NUEVO)</b>	41	Tonga Cines (Techos)	25
Area Coberturas	16	Ecovent 50, Ecovent 60	8	Mañueto Corona	44	Tonga Eurocolors <b>(NUEVO)</b> (Techos)	25
Area Confort <b>(NUEVO)</b>	16	Ecovent 80 <b>(NUEVO)</b>	8	Manta Spintex 322-G	52	TR-30 Lisa (Perfilería Industrial)	21/35
Area Master	15	Ecovent VN 035, Ecovent VN 032	8	(TECH Wired Mat MT 3.1)	52	TR-30 Troquelada (Perf. Industrial)	21/35
Area Optima	15	Ecovent VN 038 <b>(Nuevo Espesor 80 mm)</b>	8	Manta Spintex 342-G	52	U-50 (Perfilería Industrial)	21/35
Area PF <b>(Nuevo Espesor 20 mm)</b>	7	Ecopalme H-50 (P. Industrial)	21/35	(TECH Wired Mat MT 4.2)	52	Ultimate Protect Slab 4.0 Alu1	56
Area Plaver	15	Equation Regular (Techos)	25	Minervel <b>(Nuevo Espesor 12 mm)</b>	25	Ultimate Protect Slab 4.0 N	55
Area Plenum	16	Ermes Regular (Techos)	25	Orchestra (Techos)	25	Ultimate Protect Wired Mat 4.0 Alu1	56
Area Plus	13	Espátulas Climaver	42	Panel Alumisol (Techos Industriales)	21	Ultimate Protect Wired Mat 4.0 N	56
Atrium (Techos)	25	Eurobafles: Blanco 08, Tonga Eurocolors	26	Panel Cubierta 150, Panel Cubierta 175	19	Velimat B-50-R-16	19
Banroc 151 (TECH Loose Wool HT)	53	Fidji: Blanco 08	26	Panel Dinofoc (Techos Industriales)	21	Velimat M-50-R-16	19
Banroc 511 (TECH Loose Wool EX)	53	Fidji: Cines, Tonga Eurocolors	26	Panel Neto (PANEL NETO)	53	<b>Otros Apartados y Secciones:</b>	
Banroc Pyro	55	Fieltro T	11	Panel NV-40 (TECH Slab 2.1 V2)	53	Edificación Residencial	6-16
Banroc Termo	11	Fire Protect Screw (Acc. Ultimate):		Panel NV-70 (TECH Slab MT 2.2 V2)	53	Edificación Industrial	18-22
Blanco Liso (Techos metálicos SONEBEL)	32	60, 80, 120, 140, 160, 180, 200	57	Panel Panorama:		Techos Acústicos	24-32
Blanco M.P. (Techos metálicos SONEBEL)	32	Flexiver Clima	43	Blanco 08, Coral B7, Tonga Eurocolors	26	Perfilería	33-35
Blanco Perforado (T. metálicos SONEBEL)	32	Flexiver D	43	Panel Pl-156 (TECH Slab 2.0)	51	Climatización	36-45
Borra Inyección	10	FM-1 Perfor. Regular (Owa-Sonebel)	29	Panel Pl-256 (TECH Slab 3.0)	51	Calefacción	46-47
BX Spintex 613 (TECH Slab 2.1)	51	FM-3 Constelación (Owa-Sonebel)	29/30	Panel PST	7	Industria	48-53
BX Spintex 623 (TECH Slab MT 3.1)	51	FM-9 Liso (Owa-Sonebel)	30	Panel Sandwich Cubierta ACH:		Protección Contra Incendios	54-57
Bx Spintex 643 (TECH Slab MT 4.2)	52	FM-60 Futura (Owa-Sonebel)	29/30	Cubierta, Fachada, Sectorización	22	Condiciones Generales de Venta	58-59
Caja 20 Lapiceros Neto	42	FM-62 Fineta (Owa-Sonebel)	29/30	Panel Solado <b>(Nuevo Espesor 30 mm)</b>	7	Carta de Servicio	59
Calibel	15	FM-68 Cosmos M.P. (Owa-Sonebel)	29/30	Panel Solado L	7		
Cinta Climaver Deco	40	FM-70 Sandila M.P. (Owa-Sonebel)	29/30	Perfil Galga 43/1 (Accesorios Techos)	30		
Cinta Climaver Neto	40	FM-72 Harmony (Owa-Sonebel)	29/30	Perfil L N24 (Accesorios Techos)	30		

## ÍNDICE ALFABÉTICO DE PRODUCTOS ÍNDICE PRODUCTOS POR APLICACIONES

### EDIFICACIÓN RESIDENCIAL

<b>Aislamiento Térmico y Acústico en Suelos</b>	
Tarima flotante	
Panel PST	7
Losa flotante	
Arena PF (Nuevo Espesor 20 mm)	7
Panel Solado L	7
Panel Solado (Nuevo Espesor 30 mm)	7
Fonas 2.8	7
<b>Aislamiento Térmico y Acústico de Fachadas</b>	
Fachadas con cámara ventilada	
Ecovent 50, Ecovent 60	8
Ecovent 80 (NUEVO)	8
Ecovent VN 038 (Nuevo Espesor 80 mm)	8
Ecovent VN 035, Ecovent VN 032	8
Inco 10 Negro	8
Fachadas con sistema SATE	
Isoref (Nuevo Espesor 80 mm)	8
Fachadas con aislamiento por el interior mediante cámara o trasdosado (nuevo sistema ECOSECC fachadas)	
Eco D 037, Eco D 035, Eco D 032 (NUEVO)	9
Eco 037, Eco 035, Eco 032 (NUEVO)	9
Acustilaine E	10
Acustilaine MD, Acustilaine 70	10
Fachadas con cámara o trasdosados	
Pv-Acustiver Papel	10
Fachadas con cámara por inyección	
Borra inyección	10
<b>Aislamiento Térmico y Acústico bajo Forjados</b>	
Bajo forjado	
Bantroc Termo	11
Fieltro T	11

### Aislamiento Térmico en Chimeneas Decorativas y Cocinas

Chimeneas decorativas	
Rocflam	11
<b>Aislamiento Térmico y Acústico en Tabiquería y Trasdosados</b>	
Divisorios y trasdosados de Placa de Yeso Laminado (PYL)	
Arena Basic, Arena	12
Arena Plus, Pv-Acustiver	13
Acustilaine E,	13
Acustilaine MD (Nuevos Anchos 40 mm)	13
Acustilaine MD 50 (NUEVO)	14
Acustilaine 70	14
Acustilaine 100 (NUEVO)	14
Trasdosados de fábrica	
Arena Plaver	15
Trasdosados bajo espesor	15
Arena Optima	15
Trasdosado directo	15
Calibel	15
Divisorios altas prestaciones	
Arena Master	15
<b>Separaciones Acústicas y Absorción en Techos Metálicos</b>	
Barrera acústica en plenum	
Arena Plenum	16
Techos metálicos, baffles	
Arena Absorción	16
Arena Confort (NUEVO)	16
<b>Aislamiento térmico Bajo Cubierta</b>	
Bajo cubierta	
IBR	16
Arena Coberturas	16

### GAMA ARENA

Arena PF	7
Arena, Arena Basic	12
Arena Plus	13
Arena Master, Arena Optima, Arena Plaver	15
Arena Absorción, Arena Coberturas	16
Arena Confort, Arena Plenum	16

### EDIFICACIÓN INDUSTRIAL

<b>Aislamiento Térmico y Acústico de Cubierta</b>	
Cubierta deck	
Panel Cubierta 150, Panel Cubierta 175	19
IXXO, IXXO LC	19
<b>Refuerzo impermeabilización</b>	
Velimat B-50-R-16, Velimat M-50-R-16	19
<b>Cerramientos Sandwich Metálicos "in situ"</b>	
<b>Cerramientos verticales y cubiertas sandwich</b>	
IBR	20
IBR Velo (Nuevo Espesor 100 mm)	20
Cubiertas sandwich	
IBR Desnudo	20
<b>Techos Termoacústicos Industriales</b>	
<b>Techos termoacústicos</b>	
Panel Alumisol, Panel Dinfoc	21
<b>Perfilería industrial</b>	
H-50 Troquelada, H-50 Lisa, U-50	21
TR-30 Troquelada, TR-30 Lisa	21
Pieza cuelgue C-1, Empalme H-50	21
<b>ACH Paneles</b>	
Panel Sandwich Cubierta Ach:	
Cubierta, Fachada, Sectorización	22

### TECHOS ACÚSTICOS

<b>Eurocoustic</b>	
<b>Techos acústicos decorativos</b>	
Atrium, Coral	25
Minerval (Nuevo Espesor 12 mm)	25
Tonga Blanco 08, Alizé 94	25
Area, Altés, Orchestra	25
Ermes Tegular, Equation Tegular	25
Tonga Cines	25
Tonga Eurocolours (NUEVO)	25
Fidji Blanco 08	26
Fidji: Cines, Tonga Eurocolours	26
Panel Panorama:	
Blanco 08, Coral B7, Tonga Eurocolours	26
Acoustichoc	26
Acoustished: Blanco 06, Tonga Eurocolours	26
Eurobaffles: Blanco 08, Tonga Eurocolours	26
<b>Paneles murales acústicos</b>	
Acoustiroc: Constelación, Orión	26
<b>Isoltes acústicos</b>	
Insula-76	26
<b>Owa-Sonebel</b>	
<b>Owadeco</b>	
Taurus, Sirius, Comet, Tacla	29
<b>Owa Smart</b>	
FM-3 Constelación, FM-60 Futura,	29
FM-62 Finetta, FM-72 Harmony	29
FM-70 Sandiila M.P.	29
<b>Owa Premium</b>	
FM-3 Constelación, FM-60 Futura	29
FM-62 Finetta, FM-72 Harmony,	29
FM-68, Cosmos M.P.	29
FM-1 Perforación Regular	29
FM-9 Liso, FM-70 Sandiila M.P.	30

# Índice Productos por Aplicaciones

<b>Owa Premium sistema oculto desmontable</b>	
FM-3 Constelación, FM-60 Futura	30
FM-62 Fineta, FM-72 Harmony	30
FM-68 Cosmos M.P.	30
<b>Accesorio sistema oculto desmontable</b>	
Cuelgue 12/10, Primario N45	30
Perfil L N24, Perfil Galga 43/1	30
<b>Techos metálicos Sonebel</b>	
Blanco Liso	32
Blanco Perforado, Blanco M.P.	32
<b>PERFILERÍA</b>	
<b>Perfilería Quick-Lock</b>	
<b>Lacada en blanco</b>	
Ala 24 mm (Nuevo Primario T-Nova)	33
Ala 15 mm	33
Ala 35 mm	33
<b>Lacada en negro mate / Gris metalizado R9006</b>	
Ala 24 mm	33
<b>Islotes acústicos</b>	
Insula 38	34
<b>Accesorios</b>	
Pieza AC-06 (Cuelgue)	34
<b>Perfilería techo metálico Clip-In Flex</b>	
Perfil Clip-in Flex y Pieza de cuelgue	35
<b>Perfilería Industrial</b>	
H-50 Troquelada, H-50 Lisa, U-50	35
TR-30 Troquelada, TR-30 Lisa	35
Pieza cuelgue C-1, Empalme H-50	35
<b>Perfilería Ultralime</b>	
<b>Blanco/blanco, Blanco/negro</b>	
Primario Ultralime 3.600	35
Secundario Ultralime 1.200, 600	35







<b>Gris 9006/negro</b>	
Primario Ultralime 3.600	35
Secundario Ultralime 1.200, 600	35
<b>CLIMATIZACIÓN</b>	
<b>Conductos CLIMAVER</b>	
Climaver Plus R (CLIMAVER PLUS R)	38
Climaver Neto (CLIMAVER NETO)	38
Climaver A2 (CLIMAVER A2 PLUS)	38
Climaver A2 Neto (CLIMAVER A2 NETO)	38
Climaver Apta (CLIMAVER APTA) (nuevo)	39
Climaver Apta A2 (CLIMAVER A2 APTA) (nuevo)	39
Climaver Deco (CLIMAVER A2 DECO)	39
<b>Materiales Auxiliares Conductos CLIMAVER</b>	
<b>Método del Tramo Recto</b>	
Cinta Climaver, Cola Climaver	39
Cinta Climaver Neto,	40
Cinta Climaver Deco	40
<b>Perfiles Sistema Climaver Metal</b>	
Perfiver L, Perfiver H	40
<b>Herramientas CLIMAVER</b>	
Juego Herramientas Climaver	41
Juego Herramientas Climaver Apta (nuevo)	41
Herramientas Climaver MM	41
Cuchillos Climaver	41
Recambio 20 cuchillas Climaver	41
Regla Escuadra Climaver MM	41
Grapadora Climaver, Grapas Climaver	41
Espátulas Climaver	42
Caja 20 lapiceros Neto	42
<b>Aislamiento Conductos Metálicos</b>	
<b>Aislamiento exterior de conductos</b>	
Isoar (CLIMCOVER ROLL ALU3)	42
Isoar A2 (CLIMCOVER ROLL ALU2)	42
(Nuevo Espesor 45 mm)	42
Iber Cover (IBER COVER) (nuevo)	42

<b>Aislamiento interior de conductos</b>	
Intraver Neto (CLIMLINER ROLL G1)	42
<b>Conductos Flexibles</b>	
Flexiver D, Flexiver Clima	43
Manguito Corona	44
<b>Aislamiento Térmico y Acústico Tuberías</b>	
Cubretuberías BT-LV (CLIMPIPE SECTION ALU2)	45
<b>CALEFACCIÓN</b>	
<b>Aislamiento Térmico y Acústico Tuberías</b>	
Coquillas BT-LV (TECH PIPE Section)	47
<b>INDUSTRIA</b>	
<b>Coquillas / Pipe Sections</b>	
<b>Aislamiento térmico y calorifugado para tuberías</b>	
Coquillas AT-LR (TECH PIPE Section MT)	50
<b>Paneles / Slabs</b>	
<b>Aislamiento térmico y acústico para tanques, depósitos, cisternas, hornos y salas de máquinas</b>	
Panel PI-156 (TECH Slab 2.0)	51
Panel PI-256 (TECH Slab 3.0)	51
BX Spintex 613 (TECH Slab 2.1)	51
BX Spintex 623 (TECH Slab MT 3.1)	51
<b>Aislamiento térmico, acústico y calorifugado para altas temperaturas en tanques, depósitos, cisternas, hornos, salas de máquinas y equipos industriales</b>	
Bx Spintex 643 (TECH Slab MT 4.2)	52
Spintex HP 353 (TECH Slab HT 6.1)	52
<b>Mantas Armadas / Wired Mat</b>	
<b>Aislamiento y calorifugado de grandes diámetros de tuberías, depósitos, calderas, chimeneas, escapes, hornos y equipos industriales</b>	

Manta Spintex 322-G (TECH Wired Mat MT 3.1)	52
Manta Spintex 342-G (TECH Wired Mat MT 4.2)	52
<b>Borras de Lana Mineral / Lose Wool</b>	
<b>Aislamiento térmico, acústico y calorifugado para cavidades, escapes, válvulas y equipos industriales</b>	
Banroc 151 (TECH Loose Wool HT)	53
Banroc 511 (TECH Loose Wool EX)	53
<b>Paneles Acústica / Acoustic Panel</b>	
<b>Aislamiento acústico y térmico. Absorción acústica en pantallas, cabinas, salas de máquinas. Silenciadores, colisas, baffles, ...</b>	
Panel NV-40 (TECH Slab 2.1 V2)	53
Panel NV-70 (TECH Slab MT 2.2 V2)	53
Panel Neto (PANEL NETO)	53
<b>PROTECCIÓN CONTRA INCENDIOS</b>	
<b>Mortero de Proyección / Paneles y Mantas ULTIMATE</b>	
<b>Protección estructuras metálicas</b>	
Banroc Pyro	55
<b>Resistencia al fuego para conductos metálicos de ventilación</b>	
Ultimate Protect Slab 4.0 N	55
Ultimate Protect Slab 4.0 Alu1	56
Ultimate Protect Wired Mat 4.0 N	56
Ultimate Protect Wired Mat 4.0 Alu1	56
<b>Accesorios ULTIMATE (Adhesivo, pasta, tornillo)</b>	
Protect BSK, Protect BSF	57
Fire Protect Screw 60, 80, 120	57
Fire Protect Screw 140, 160, 180, 200	57
<b>CONDICIONES GENERALES DE VENTA</b>	58/59
<b>CARTA DE SERVICIO</b>	59

# Edificación Residencial













Producto		Dimensiones (m)		Espesor (mm)	Precio (€/m <sup>2</sup> )	m <sup>2</sup> /Bulto	m <sup>2</sup> /Palet	m <sup>2</sup> /Camión	Clase Logística	Presentación
		Largo	Ancho							
<b>Tarima flotante</b> 										
<b>PANEL PST</b>	Panel rígido de lana de roca de muy elevada densidad y revestido con una lámina plástica.	1,20	1,00	22	<b>8,60</b>	9,60	115,20	2.995	B	
<b>Losa flotante</b> 										
<b>NUEVO</b>	<b>ARENA PF</b>									
	<b>PANEL SOLADO L</b>	1,20	0,60	20	<b>3,50</b>	14,40	172,80	3.802	A	
		1,20	0,60	30	<b>4,80</b>	9,36	112,32	2.471	B	
<b>NUEVO</b>	<b>PANEL SOLADO</b>									
	<b>FONAS 2.8</b>	20,00	1,00	2,8	<b>3,80</b>	20,00	400,00	20.800	B	

Producto		Dimensiones (m)		Espesor (mm)	Precio (€/U.F.)	m <sup>2</sup> /Bulto	m <sup>2</sup> /Palet	m <sup>2</sup> /Camión	Clase Logística	Presentación		
		Largo	Ancho									
<b>Fachadas con cámara ventilada</b>												
<b>NUEVO</b>	<b>ECOVENT 50</b>	Manta de lana mineral Arena revestida de tejido Neto en una de sus caras.	13,00	1,20	50	(€/m <sup>2</sup> ) <b>5,80</b>	15,60	312,00	5.616	A		
	<b>ECOVENT 60</b>		11,00	1,20	60	<b>6,30</b>	13,20	264,00	4.752	B		
	<b>ECOVENT 80</b>		8,00	1,20	80	<b>8,15</b>	9,60	192,00	3.456	C		
<b>NUEVO</b>	<b>ECOVENT VN 038</b>	Paneles de lana mineral Arena recubiertos de un velo negro en una de sus caras.	1,35	0,60	50	<b>4,95</b>	16,20	259,20	4.666	A		
			1,35	0,60	60	<b>5,75</b>	12,96	207,36	3.723	B		
			1,35	0,60	80	<b>7,65</b>	9,72	155,52	2.799	C		
	<b>ECOVENT VN 035</b>	Paneles de lana mineral Arena recubiertos de un velo negro en una de sus caras.	1,35	0,60	40	<b>5,15</b>	14,58	233,28	4.199	B		
				1,35	0,60	50	<b>6,15</b>	12,96	207,36	3.732		A
				1,35	0,60	60	<b>7,10</b>	11,34	181,44	3.266		B
				1,35	0,60	80	<b>9,30</b>	9,72	116,64	2.100		B
	<b>ECOVENT VN 032</b>	Paneles de lana mineral Arena recubiertos de un velo negro en una de sus caras.	1,35	0,60	40	<b>9,60</b>	9,72	116,64	2.099	C		
				1,35	0,60	50	<b>10,20</b>	8,10	97,20	1.750		C
				1,35	0,60	60	<b>12,00</b>	6,48	77,76	1.400		C
	<b>INCO 10 NEGRO (Fijaciones Ecovent)</b>	Fijaciones de color negro, para la sujeción de Ecovent; servidas en cajas de 500 uds. Vástago de ∅ 10mm; corona de ∅ 90mm; longitud total: 90 mm. U.F.: 1 caja.	-	-	-	(€/caja) <b>143,10</b>	-	-	-	B		
<b>Fachadas con sistema SATE</b>												
<b>NUEVO</b>	<b>ISOFEK</b>	Paneles de lana de roca de alta densidad.	1,00	0,60	40	(€/m <sup>2</sup> ) <b>12,80</b>	4,80	72,00	1.872	A		
				1,00	0,60	50	<b>15,90</b>	4,80	57,60	1.497		B
				1,00	0,60	60	<b>19,10</b>	3,60	46,80	1.216		C
				1,00	0,60	80	<b>25,20</b>	2,40	36,00	936		C

U.F.: Unidad de Facturación.







Producto	Dimensiones (m)		Espesor (mm)	Precio (€/m²)	m²/Bulto	m²/Palet	m²/Camión	Clase Logística	Presentación		
	Largo	Ancho									
<b>Fachadas con aislamiento por el interior mediante cámara o trasdosado (nuevo sistema ECOSEC fachadas)</b>											
<b>NUEVO</b>	<b>ECO D 037</b>	Panel compacto y desnudo de lana de vidrio.	1,35	0,60	50	<b>3,00</b>	17,82	285,12	5.132	B	
			1,35	0,60	60	<b>3,60</b>	14,58	233,28	4.199	B	
			1,35	0,60	75	<b>4,15</b>	11,34	226,80	4.082	C	
			1,35	0,60	100	<b>5,70</b>	8,10	162,00	2.916	C	
	<b>ECO D 035</b>	Panel compacto y desnudo de lana de vidrio.	1,35	0,60	40	<b>3,25</b>	17,82	285,12	5.132	A	
			1,35	0,60	50	<b>4,00</b>	14,58	233,28	4.199	B	
			1,35	0,60	60	<b>4,85</b>	9,72	194,40	3.499	B	
			1,35	0,60	75	<b>6,05</b>	9,72	155,52	2.799	C	
	<b>ECO D 032</b>	Panel compacto y desnudo de lana de vidrio.	1,35	0,60	40	<b>6,15</b>	9,72	116,64	2.100	C	
			1,35	0,60	50	<b>7,60</b>	8,10	97,20	1.750	C	
			1,35	0,60	60	<b>9,20</b>	6,48	77,76	1.400	C	
	<b>ECO 037</b>	Panel compacto de lana de vidrio revestido en una de sus caras por un papel kraft con polietileno que actúa como barrera de vapor.	1,35	0,60	50	<b>3,45</b>	17,82	285,12	5.132	A	
		1,35	0,60	60	<b>4,10</b>	14,58	233,28	4.199	A		
		1,35	0,60	75	<b>4,60</b>	11,34	226,80	4.082	C		
		1,35	0,60	100	<b>6,10</b>	8,10	162,00	2.916	C		
<b>ECO 035</b>	Panel compacto de lana de vidrio revestido en una de sus caras por un papel kraft con polietileno que actúa como barrera de vapor.	1,35	0,60	40	<b>3,75</b>	17,82	285,12	5.132	B		
		1,35	0,60	50	<b>4,30</b>	14,58	233,28	4.199	A		
		1,35	0,60	60	<b>5,10</b>	9,72	194,40	3.499	B		
		1,35	0,60	75	<b>6,50</b>	9,72	155,52	2.799	C		
<b>ECO 032</b>	Panel compacto de lana de vidrio revestido en una de sus caras por un papel kraft con polietileno que actúa como barrera de vapor.	1,35	0,60	40	<b>6,60</b>	9,72	116,64	2.100	C		
		1,35	0,60	50	<b>8,10</b>	8,10	97,20	1.750	C		
		1,35	0,60	60	<b>9,65</b>	6,48	77,76	1.400	C		



Producto	Dimensiones (m)		Espesor (mm)	Precio (€/U.F.)	m <sup>2</sup> /Bulto	U.F./Palet	U.F./Camión	Clase Logística	Presentación	
	Largo	Ancho								
<b>Fachadas con aislamiento por el interior mediante cámara o trasdosado (nuevo sistema ECOSEC fachadas) (cont.)</b> 										
<b>ACUSTILAINE E</b> <sup>(1)</sup>	Panel semirrígido de lana de roca.	1,35	0,60	40	(€/m <sup>2</sup> )	(m <sup>2</sup> /Palet)	(m <sup>2</sup> /Camión)	A		
		1,35	0,60	45	2,80	9,72	116,64			2.100
		1,35	0,60	50	2,95	9,72	116,64			2.100
		1,35	0,60	60	3,15	7,29	87,48			1.575
		1,35	0,60	60	3,95	6,48	77,76			1.400
<b>ACUSTILAINE MD</b> <sup>(1)</sup>	Panel semirrígido de lana de roca.	1,35	0,60	67	4,75	6,48	77,76	1.400	C	
		1,35	0,60	40	3,75	12,15	97,20	1.750		
		1,35	0,60	50	4,60	9,72	77,76	1.400		
		1,35	0,60	60	5,65	8,10	64,80	1.166		
<b>ACUSTILAINE 70</b> <sup>(1)</sup>	Panel rígido de lana de roca.	1,35	0,60	30	4,15	16,20	129,60	2.333	C	
		1,35	0,60	40	5,40	12,15	97,20	1.750		
		1,35	0,60	50	6,90	9,72	77,76	1.400		
		1,35	0,60	60	8,30	8,10	64,80	1.166		
		1,35	0,60	80	11,05	6,48	51,84	933		
		1,35	0,60	100	13,75	4,86	38,88	700		
		1,35	0,60	60	8,30	8,10	64,80	1.166		
<b>Fachadas con cámara o trasdosados</b> 										
<b>PV-ACUSTIVER PAPEL</b>	Panel flexible de lana de vidrio revestido en una cara con Kraft y polietileno que actúa como barrera de vapor.	1,35	0,60	50	(€/m <sup>2</sup> )	(m <sup>2</sup> /Palet)	(m <sup>2</sup> /Camión)	A		
		1,35	0,60	60	3,90	16,20	324,00			5.832
					4,15	12,96	259,20	4.666	A	
<b>Fachadas con cámara por inyección</b> 										
<b>BORRA INYECCIÓN</b>	Nódulos de lana de vidrio a granel en sacos de polietileno de 17,50 Kg. U.F.: Kg.	-	-	-	(€/Kg)	(Kg/Palet)	(Kg/Camión)	B	-	
					2,45	17,50	175,00	9.100		



## Edificación Residencial









Producto	Dimensiones (m)		Espesor (mm)	Precio (€/U.F.)	m <sup>2</sup> /Bulto	U.F./Palet	U.F./Camión	Clase Logística	Presentación
	Largo	Ancho							
<b>Bajo forjado</b> 									
<b>BANROC TERMO</b>	Mortero a base de lana de roca y cemento servido en sacos de papel de 15 Kg. Producto para aislamiento térmico y acústico de paramentos mediante proyección. U.F.: Kg.			(€/Kg)		(Kg/Palet)	(Kg/Camión)		
	-	-	-	<b>1,60</b>	-	450,00	18.000	B	-
<b>FIELTRO T</b>	Manta compacta de lana de vidrio.			(€/m <sup>2</sup> )		(m <sup>2</sup> /Palet)	(m <sup>2</sup> /Camión)		
	20,00	1,20	25	<b>2,10</b>	24,00	384,00	6.912	A	
<b>Chimeneas decorativas</b> 									
<b>ROCFLAM</b>	Panel rígido de lana de roca, recubierto por una de sus caras con una lámina de aluminio.			(€/m <sup>2</sup> )		(m <sup>2</sup> /Palet)	(m <sup>2</sup> /Camión)		
	1,00	0,60	30	<b>14,70</b>	7,20	86,40	2.074	A	









U.F.: Unidad de Facturación.

Producto	Dimensiones (m)		Espesor (mm)	Precio (€/m²)	m²/ Bulto	m²/ Palet	m²/ Camión	Clase Logística	Presentación	
	Largo	Ancho								
<b>Divisorios y trasdosados de Placa de Yeso Laminado (PYL)</b>										
<b>ARENA BASIC</b>	Panel compacto de lana mineral Arena para el aislamiento térmico y acústico en divisorios y tabiques trasdosados.	1,35	0,40	45	<b>3,45</b>	15,12	272,16	4.899	B	
		1,35	0,60	45	<b>3,45</b>	21,06	336,96	6.065	A	
		1,35	0,40	60	<b>4,55</b>	11,88	213,84	3.849	B	
		1,35	0,60	60	<b>4,55</b>	16,20	259,20	4.666	A	
		1,35	0,40	67	<b>5,05</b>	10,80	194,40	3.499	B	
		1,35	0,60	67	<b>5,05</b>	14,58	233,28	4.199	A	
	Manta compacta de lana mineral Arena para el aislamiento térmico y acústico en divisorios y tabiques trasdosados.	16,20	0,40	45	<b>3,45</b>	19,44	388,80	6.998	A	
		16,20	0,60	45	<b>3,45</b>	19,44	388,80	6.998	A	
		12,00	0,40	60	<b>4,55</b>	14,40	288,00	5.184	B	
		12,00	0,60	60	<b>4,55</b>	14,40	288,00	5.184	A	
		10,80	0,40	67	<b>5,05</b>	12,96	259,20	4.666	A	
		10,80	0,60	67	<b>5,05</b>	12,96	259,20	4.666	C	
<b>ARENA</b>	Panel compacto de lana mineral Arena para el aislamiento térmico y acústico en divisorios y tabiques trasdosados.	1,35	0,60	30	<b>3,65</b>	19,44	311,04	5.599	B	
		1,35	0,40	40	<b>3,85</b>	12,96	233,28	4.199	B	
		1,35	0,60	40	<b>3,85</b>	14,58	291,60	5.249	A	
		1,35	0,60	50	<b>4,55</b>	14,58	233,28	4.199	B	
		1,35	0,40	60	<b>5,80</b>	8,64	155,52	2.799	B	
		1,35	0,60	60	<b>5,80</b>	9,72	194,40	3.499	A	
	Manta compacta de lana mineral Arena para el aislamiento térmico y acústico en divisorios y tabiques trasdosados.	13,50	0,40	40	<b>3,85</b>	16,20	324,00	5.832	B	
		13,50	0,60	40	<b>3,85</b>	16,20	324,00	5.832	B	
		10,80	0,60	50	<b>4,55</b>	12,96	259,20	4.666	C	
		9,20	0,40	60	<b>5,80</b>	11,04	220,80	3.974	A	
		9,20	0,60	60	<b>5,80</b>	11,04	220,80	3.974	C	

Producto		Dimensiones (m)		Espesor (mm)	Precio (€/m²)	m²/ Bulto	m²/ Palet	m²/ Camión	Clase Logística	Presentación
		Largo	Ancho							
<b>Divisorios y trasdosados de Placa de Yeso Laminado (PYL) (cont.)</b>										
<b>ARENA PLUS</b>	Panel compacto de lana mineral Arena para aislamiento térmico y acústico.	1,35	0,60	45	<b>7,20</b>	8,10	129,60	2.333	B	
		1,35	0,60	65	<b>11,00</b>	4,86	119,20	1.400	C	
<b>PV-ACUSTIVER</b>	Manta semirrígida de lana de vidrio.	17,50	0,40	50	<b>3,00</b>	21,00	420,00	7.560	A	
		17,50	0,60	50	<b>3,00</b>	21,00	420,00	7.560	B	
	Panel semirrígido de lana de vidrio.	1,35	0,60	50	<b>2,95</b>	19,44	311,04	5.599	A	
		1,35	0,60	60	<b>3,45</b>	16,20	324,00	5.833	B	
1,35	0,60	75	<b>4,70</b>	11,34	226,80	4.083	B			
<b>ACUSTILAINE E</b>	Panel semirrígido de lana de roca.	1,35	0,40	40	<b>2,90</b>	6,48	116,64	2.100	A	
		1,35	0,60	40	<b>2,80</b>	9,72	116,64	2.100	A	
		1,35	0,40	45	<b>3,05</b>	6,48	116,64	2.100	B	
		1,35	0,60	45	<b>2,95</b>	9,72	116,64	2.100	C	
		1,35	0,40	50	<b>3,25</b>	4,86	87,48	1.575	B	
		1,35	0,60	50	<b>3,15</b>	7,29	87,48	1.575	A	
		1,35	0,40	60	<b>4,05</b>	4,32	77,76	1.400	B	
		1,35	0,60	60	<b>3,95</b>	6,48	77,76	1.400	B	
		1,35	0,40	67	<b>4,85</b>	4,32	77,76	1.400	C	
		1,35	0,60	67	<b>4,75</b>	6,48	77,76	1.400	C	
		<b>ACUSTILAINE MD</b>	Panel semirrígido de lana de roca.	1,35	0,40	40	<b>3,90</b>	8,10	97,20	1.750
1,35	0,60			40	<b>3,75</b>	12,15	97,20	1.750	B	
1,35	0,40			50	<b>4,75</b>	6,48	77,76	1.400	C	
1,35	0,60			50	<b>4,60</b>	9,72	77,76	1.400	B	
1,35	0,40			60	<b>5,80</b>	5,40	64,80	1.166	C	
		1,35	0,60	60	<b>5,65</b>	8,10	64,80	1.166	B	

Producto		Dimensiones (m)		Espesor (mm)	Precio (€/m²)	m²/ Bulto	m²/ Palet	m²/ Camión	Clase Logística	Presentación	
		Largo	Ancho								
<b>Divisorios y trasdosados de Placa de Yeso Laminado (PYL) (cont.)</b>											
<b>NUEVO</b>	<b>ACUSTILAINE MD 50</b>	Panel semirrígido de lana de roca.									
		1,35	0,40	40	<b>4,75</b>	8,10	97,20	1.750	C		
		1,35	0,60	40	<b>4,60</b>	12,15	97,20	1.750	B		
		1,35	0,40	50	<b>5,80</b>	6,48	77,76	1.400	C		
		1,35	0,60	50	<b>5,65</b>	9,72	77,76	1.400	B		
		1,35	0,40	60	<b>7,05</b>	5,40	64,80	1.166	C		
1,35	0,60	60	<b>6,90</b>	8,10	64,80	1.166	C				
	<b>ACUSTILAINE 70</b>	Panel rígido de lana de roca.									
		1,35	0,60	30	<b>4,15</b>	16,20	129,60	2.333	C		
		1,35	0,40	40	<b>5,50</b>	8,10	97,20	1.750	C		
		1,35	0,60	40	<b>5,40</b>	12,15	97,20	1.750	A		
		1,35	0,40	50	<b>7,00</b>	6,48	77,76	1.400	C		
		1,35	0,60	50	<b>6,90</b>	9,72	77,76	1.400	A		
		1,35	0,60	60	<b>8,30</b>	8,10	64,80	1.166	B		
		1,35	0,60	80	<b>11,05</b>	6,48	51,84	933	C		
1,35	0,60	100	<b>13,75</b>	4,86	38,88	700	C				
<b>NUEVO</b>	<b>ACUSTILAINE 100</b>	Panel rígido de lana de roca.									
		1,35	0,60	30	<b>6,25</b>	16,20	129,60	2.333	C		
		1,35	0,60	40	<b>7,95</b>	8,10	97,22	1.750	B		
		1,35	0,60	50	<b>10,00</b>	6,48	77,76	1.400	B		
		1,35	0,60	80	<b>16,10</b>	4,05	48,61	875	C		

Producto		Dimensiones (m)		Espesor (mm)	Precio (€/m²)	m²/ Bulto	m²/ Palet	m²/ Camión	Clase Logística	Presentación
		Largo	Ancho							
<b>Trasdosados de fábrica</b> 										
<b>ARENA PLAVER</b>	Panel rígido de lana mineral Arena de alta densidad y gran formato.	2,60	1,20	25	<b>7,85</b>	124,80	124,80	2.496	B	
		2,60	1,20	40	<b>9,70</b>	78,00	78,00	1.560	A	
<b>Trasdosados bajo espesor</b> 										
<b>ARENA OPTIMA</b>	Panel rígido de lana mineral Arena de alta densidad.	1,35	0,60	15	<b>6,20</b>	24,30	291,60	5.249	A	
<b>Trasdosado directo</b> 										
<b>CALIBEL</b>	Panel rígido de lana de vidrio de alta densidad, al que se adhiere una placa de yeso laminado. Espesor del Aislamiento: 40 mm.	2,60	1,20	40	<b>19,25</b>	71,76	71,76	1.435	B	
<b>Divisorios altas prestaciones</b> 										
<b>ARENA MASTER</b>	Panel compacto de lana mineral Arena para locales con altos requerimientos acústicos.	1,35	0,60	90	<b>11,55</b>	8,10	129,60	2.333	B	

Producto		Dimensiones (m)		Espesor (mm)	Precio (€/m²)	m²/ Bulto	m²/ Palet	m²/ Camión	Clase Logística	Presentación
		Largo	Ancho							
<b>Barrera acústica en plenum</b> 										
<b>ARENA PLENUM</b>	Panel semirrígido de lana mineral Arena, revestido por ambas caras por una lámina de aluminio reforzado.	1,350	0,600	80	<b>21,20</b>	4,86	97,20	1.750	A	
<b>Techos metálicos, baffles</b> 										
<b>ARENA ABSORCIÓN</b>	Panel rígido de lana mineral Arena, revestido por una cara con un velo de vidrio de color negro.	0,570	0,570	15	<b>8,30</b>	19,49	194,90	4.287	C	
		0,580	0,580	15	<b>8,30</b>	20,18	201,80	4.439	C	
		0,595	0,595	15	<b>8,30</b>	21,24	212,40	4.672	C	
		1,200	0,600	25	<b>6,30</b>	17,28	345,60	6.221	B	
		1,200	0,600	40	<b>7,80</b>	11,52	230,40	4.147	B	
<b>ARENA CONFORT</b>	Manta ligera de lana mineral Arena revestida por una cara con un velo de vidrio de color negro.	20,00	0,600	25	<b>3,95</b>	24,00	480,00	8.640	A	
		20,00	0,600	30	<b>4,65</b>	24,00	480,00	8.640	B	
		15,00	0,600	40	<b>6,10</b>	18,00	360,00	6.480	C	
<b>Bajo cubierta</b> 										
<b>IBR</b>	Manta ligera de lana de vidrio, revestida por una de sus caras con un kraft que actúa como barrera de vapor.	12,00	1,20	80	<b>3,40</b>	14,40	288,00	5.184	A	
		12,00	0,60	80	<b>3,40</b>	14,40	288,00	5.184	A	
		10,00	1,20	100	<b>4,40</b>	12,00	240,00	4.320	A	
		9,00	1,20	120	<b>5,25</b>	10,80	216,00	3.888	C	
<b>ARENA COBERTURAS</b>	Manta semirrígida de lana mineral Arena revestida por una de sus caras con un Kraft que actúa como barrera de vapor.	17,50	1,20	50	<b>4,00</b>	21,00	420,00	7.560	A	



# PREMIOS EFICIENCIA ENERGÉTICA ISOVER



**INFORMACIÓN EN:**

**[www.isover.es/Comunicacion](http://www.isover.es/Comunicacion)**







**ISOVER  
ENERGY  
EFFICIENCY**

The Best of Awards  
2007, 2009, 2011 & 2013



# Edificación Industrial



Producto	Dimensiones (m)		Espesor (mm)	Precio (€/m <sup>2</sup> )	m <sup>2</sup> / Bulto	m <sup>2</sup> / Palet	m <sup>2</sup> / Camión	Clase Logística	Presentación		
	Largo	Ancho									
<b>Cubierta deck</b>											
<b>PANEL CUBIERTA 150</b>	Panel rígido de alta densidad, de lana de roca hidrofugada.	1,20	1,00	40	<b>9,30</b>	4,80	72,00	1.872	A		
		1,20	1,00	50	<b>10,70</b>	4,80	57,60	1.498	A		
		1,20	1,00	60	<b>13,70</b>	3,60	46,80	1.217	C		
		1,20	1,00	80	<b>18,20</b>	2,40	36,00	936	C		
<b>PANEL CUBIERTA 175</b>	Panel rígido de muy alta densidad, de lana de roca hidrofugada.	1,20	1,00	40	<b>10,15</b>	4,80	72,00	1.872	C		
		1,20	1,00	50	<b>13,30</b>	4,80	57,60	1.498	C		
		1,20	1,00	60	<b>16,00</b>	3,60	46,80	1.217	C		
		1,20	1,00	80	<b>20,30</b>	2,40	36,00	936	C		
<b>IXXO</b>	Panel rígido de alta densidad, de lana de roca hidrofugada, revestido por una de las caras con oxiasfalto y film de polipropileno termofusible.	1,20	1,00	40	<b>11,80</b>	4,80	72,00	1.872	A		
		1,20	1,00	50	<b>13,90</b>	4,80	57,60	1.498	A		
		1,20	1,00	60	<b>16,25</b>	3,60	46,80	1.217	C		
		1,20	1,00	80	<b>20,75</b>	2,40	36,00	936	C		
<b>IXXO LC</b>	Panel rígido de muy alta densidad, de lana de roca hidrofugada, revestido por una de las caras con oxiasfalto y film de polipropileno termofusible.	1,20	1,00	40	<b>13,75</b>	4,80	72,00	1.872	C		
		1,20	1,00	50	<b>15,75</b>	4,80	57,60	1.498	C		
		1,20	1,00	60	<b>18,45</b>	3,60	46,80	1.217	C		
		1,20	1,00	80	<b>23,75</b>	2,40	36,00	936	C		
<b>Refuerzo impermeabilización</b>											
<b>VELIMAT B-50-R-16</b>	Velo de vidrio.	Color: Amarillo.	600	1,00	-	<b>0,80</b>	600	-	100.000	B	
<b>VELIMAT M-50-R-16</b>	Velo de vidrio.	Color: Blanco.	300	1,00	-	<b>0,80</b>	300	-	100.000	B	

Producto		Dimensiones (m)		Espesor (mm)	Precio (€/m <sup>2</sup> )	m <sup>2</sup> /Bulto	m <sup>2</sup> /Palet	m <sup>2</sup> /Camión	Clase Logística	Presentación
		Largo	Ancho							
<b>Cerramientos verticales y cubiertas sandwich</b>										
<b>IBR</b>	Manta ligera de lana de vidrio, revestida por una de sus caras con un Kraft que actúa como barrera de vapor.	12,00	1,20	80	<b>3,40</b>	14,40	288,00	5.184	A	
		12,00	0,60	80	<b>3,40</b>	14,40	288,00	5.184	A	
		10,00	1,20	100	<b>4,40</b>	12,00	240,00	4.320	A	
		9,00	1,20	120	<b>5,25</b>	10,80	216,00	3.888	C	
<b>IBR VELO</b>	Manta ligera de lana de vidrio, que incorpora en una de sus caras un velo de vidrio que aumenta su resistencia a la tracción.	15,00	1,20	60	<b>3,35</b>	18,00	288,00	5.184	C	
		12,00	1,20	80	<b>4,05</b>	14,40	288,00	5.184	A	
		10,00	1,20	100	<b>4,85</b>	12,00	240,00	4.320	B	
<b>Cubiertas sandwich</b>										
<b>IBR DESNUDO</b>	Manta ligera de lana de vidrio.	12,00	1,20	80	<b>3,15</b>	14,40	360,00	6.480	A	
		10,00	1,20	100	<b>4,00</b>	12,00	300,00	5.400	B	
		9,00	1,20	120	<b>5,00</b>	10,80	216,00	3.888	C	

Obtenga documentación actualizada de nuestras soluciones constructivas en: [www.isover.es](http://www.isover.es)

Producto	Dimensiones (m)		Espesor (mm)	Precio (€/U.F.)	m <sup>2</sup> /Bulto	Unidades/Paquete	U.F./Palet	m <sup>2</sup> /Camión	Clase Logística	Presentación	
	Largo	Ancho									
<b>Techos termoacústicos</b>											
<b>PANEL ALUMISOL</b>	Panel rígido de lana de vidrio, recubierto en su cara vista con un complejo de kraft aluminio pegado con polietileno.				(€/m <sup>2</sup> )		(m <sup>2</sup> /Palet)				
	1,20	1,20	50	<b>10,50</b>	12,96	–	129,60	1.426	A		
<b>PANEL DINFOC</b>	Panel rígido de lana de vidrio, con dos velos, recubierto en una de sus caras con un film de PVC de color blanco.										
	1,20	0,60	40	<b>14,80</b>	10,08	–	80,64	1.774	B		
	1,20	1,20	40	<b>14,80</b>	14,40	–	86,40	1.901	B		
<b>Perfilería industrial</b>											
<b>H-50 Troquelada</b>	Especialmente concebida para las instalaciones de techos registrables en locales de uso industrial, grandes superficies, etc.				(€/ml)		(ml/Palet)				
<b>H-50 Lisa</b>	3,60	–	–	<b>2,25</b>	–	20	72	–	B		
<b>U-50</b>	3,60	–	–	<b>2,10</b>	–	20	72	–	B		
<b>TR-30 Troquelada</b>	4,00	–	–	<b>1,60</b>	–	20	80	–	B		
<b>TR-30 Lisa</b>	1,20	–	–	<b>1,30</b>	–	60	72	–	B		
<b>Pieza Cuelge C-1</b>	1,20	–	–	<b>1,20</b>	–	60	72	–	B		
<b>Empalme H-50</b>	–	–	–	<b>0,30<sup>(1)</sup></b>	–	200	–	–	B		
	–	–	–	<b>0,30<sup>(1)</sup></b>	–	200	–	–	B		

U.F.: Unidad de Facturación.

<sup>(1)</sup> Precios por unidad.

### PANEL SANDWICH CUBIERTA 2 GRECAS

Panel arquitectónico que oculta sus fijaciones mediante un tapajuntas que garantiza la estanqueidad, y permite no tener en cuenta los vientos dominantes a la hora del montaje, cubriendo y protegiendo las fijaciones de la corrosión.

Ventaja: Eliminación del puente térmico en los puntos de fijación.



### PANEL SANDWICH CUBIERTA 5 GRECAS

Solución de alta calidad y durabilidad, que garantiza la estanqueidad, ofreciendo elevado aislamiento térmico e inmejorable comportamiento al fuego.

Ventaja: Diseño multigreca que confiere gran resistencia mecánica permitiendo luces mayores a igualdad de carga. Especialmente diseñado para construcciones que requieren elevado nivel de resistencia al fuego.

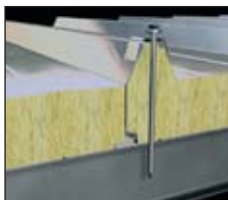

### PANEL SANDWICH FACHADA CON FIJACIONES OCULTAS

Soluciones que combinan la funcionalidad, diseño e imagen que requieren los proyectos modernos. Ventaja: Solución de cerramiento vertical para fachada con alto contenido estético, excelentes prestaciones de resistencia mecánica, térmica y acústica y, de resistencia al fuego.

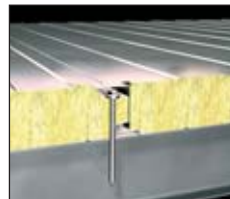

### PANEL SANDWICH SECTORIZACIÓN

Producto diseñado para establecer divisiones interiores dentro de espacios cerrados con alto riesgo de incendios.

Ventaja: Producto fabricado en continuo con garantía de calidad y uniformidad.

Diseño de junta machihembrada, que facilita un montaje más rápido que otras soluciones del mercado.





  
**SAINT-GOBAIN**  
**TRANSFORMADOS**

**ACH**  
*PRODUCTOS*

- Paneles ACH de Lana de Roca.
- Cerramientos industriales.
- Resistencia al fuego.
- Clasificación A2-s1, d0.
- Altas prestaciones acústicas.
- Pantallas acústicas para viales.

**PROCUSTIC**

Soluciones acústicas.  
Aislamiento, absorción, vibraciones.

**Cultilene** 

La gama mas versátil de productos  
en la tecnología de substratos.

[www.sgtransformados.com](http://www.sgtransformados.com)



+34 901 33 22 11  
[www.isover.es](http://www.isover.es)  
[isover.es@saint-gobain.com](mailto:isover.es@saint-gobain.com)

**ISOVER**  
SAINT-GOBAIN

# Techos Acústicos





Producto	Dimensiones (m)		Espesor (mm)	Precio (€/m²)	m²/Caja	m²/Palet	m²/Camión	Clasificación Logística
	Largo	Ancho						
<b>Techos acústicos decorativos <sup>(1)</sup></b>								
<b>ATRIUM</b>	1,20-0,60	1,20-0,60	25	<b>24,00</b>	7,20	129,60	2.851	C
<b>MINERVAL</b>	1,20-0,60	0,60	12	<b>8,90</b>	14,40	288,00	6.335	B
	1,20-0,60	0,60	15	<b>10,05</b>	11,52	207,36	4.562	B
	1,20-0,60	0,60	20	<b>12,40</b>	8,64	172,80	3.802	B
<b>CORAL</b>	1,20-0,60	0,60	25	<b>15,25</b>	7,20	129,60	2.851	B
	1,20-0,60	0,60	40	<b>22,80</b>	7,20	86,40	1.901	C
<b>TONGA BLANCO 08</b>	1,20-0,60	0,60	25	<b>15,25</b>	7,20	129,60	2.851	B
	1,20-0,60	0,60	40	<b>22,80</b>	7,20	86,40	1.901	B
<b>ALIZÉ 94</b>	1,20-0,60	0,60	25	<b>17,10</b>	7,20	129,60	2.851	C
<b>AREA ALTES ORCHESTRA</b> 	1,20-0,60	0,60	15	<b>27,60</b>	8,64	190,08	4.182	C
	1,20-0,60	0,60	25	<b>31,85</b>	5,76	115,20	2.534	C
	1,20-0,60	0,60	40	<b>37,90</b>	4,32	77,76	1.711	C
<b>ERMES Tegular (15 ó 24 mm)</b> 	1,20-0,60	0,60	15	<b>34,30</b>	8,64	190,08	4.182	C
	<b>EQUATION Tegular (15 ó 24 mm)</b> 	1,20-0,60	0,60	20	<b>37,20</b>	7,20	144,00	3.168
<b>TONGA CINES <sup>(*)</sup></b>	1,20-0,60	0,60	25	<b>20,50</b>	7,20	129,60	2.851	B
	1,20	1,20	25	<b>21,80</b>	8,64	138,24	3.041	C
	1,20-0,60	0,60	40	<b>24,40</b>	7,20	86,40	1.901	B
<b>TONGA EUROCOLORS <sup>(*)</sup></b>	1,20-0,60	0,60	25	<b>20,50</b>	7,20	129,60	2.851	C
	1,20-0,60	0,60	40	<b>24,40</b>	7,20	86,40	1.901	C

<sup>(\*)</sup> Indicar Código de Color en el pedido.

<sup>(1)</sup> Unidad de venta: 1 palet.

Producto	Dimensiones (m)		Espesor (mm)	Precio (€/m²)	m²/Caja	m²/Palet	m³/Camión	Clasificación Logística
	Largo	Ancho						
<b>Techos acústicos decorativos <sup>(1)</sup></b>								
FIDJI - BLANCO 08, FIDJI - CINE, TONGA EUROCOLORS <sup>(*)</sup>	1,20	0,60	80	<b>31,50</b>	4,32	43,20	950	C
	1,20	0,60	80	<b>33,00</b>	4,32	43,20	950	C
PANEL PANORAMA BLANCO 08, CORAL B7, TONGA EUROCOLORS <sup>(*)</sup>	1,50	0,60	25	<b>23,70</b>	9,00	162,00	2.754	C
	1,80	0,60	25	<b>23,70</b>	10,80	194,40	2.722	C
	2,00	0,60	25	<b>23,70</b>	12,00	216,00	2.808	C
ACOUSTICHOCH	1,20	0,60	40	<b>35,45</b>	7,20	86,40	1.901	C
	1,50	1,00	50	<b>41,75</b>	6,00	72,00	1.224	C
ACOUSTISHED BLANCO 06, TONGA EUROCOLORS <sup>(*)</sup>	1,50	1,00	50	<b>20,35</b>	9,00	72,00	1.224	C
EUROBAFFLES BLANCO 08	1,20	0,60	50	<b>96,05</b>	4,32	60,48	1.331	C
EUROBAFFLES TONGA EUROCOLORS <sup>(*)</sup>	1,20	0,60	50	<b>102,30</b>	4,32	60,48	1.331	C
<b>Paneles murales acústicos</b>								
ACOUSTIROC <sup>(*)</sup> CONSTELACIÓN ORIÓN	2,70	0,80	40	<b>152,05</b>	-	34,56	276	C
	2,70	0,80	40	<b>158,50</b>	-	34,56	276	C

(\*) Indicar Código de Color en el pedido.

<sup>(1)</sup> Unidad de venta: palet.

Producto	Dimensiones (m)		Espesor (mm)	Precio (€/Isote)	Paquetes / Isote	Peso/ Isote (Kg)	Clasificación Logística
	Largo	Ancho					
<b>Islotes acústicos</b>							
INSULA - 76 <small>Islote acústico compuesto por perfilera y accesorios necesarios para montaje. Los paneles se suministran aparte.</small>	1,20	1,20	-	<b>346,40</b>	2	8,10	C
	2,40	1,20	-	<b>463,85</b>	2	14,19	C



## TONGA EUROCOLORS

### Amarillos

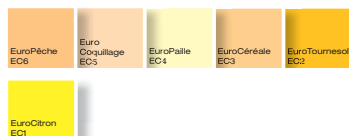

### Verdes



### Azules



### Violetas



### Rojos

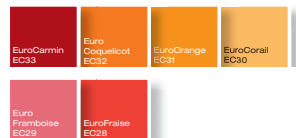

### Marrones



### Grises

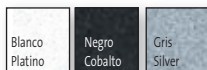
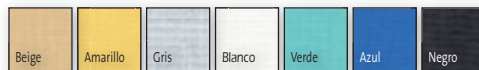
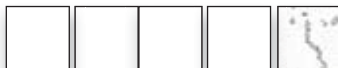

Nota: Los colores reflejados en esta página pueden diferir ligeramente de los originales. Antes de hacer su pedido de Eurocoustic color solicite muestra real.

ATRIUMACOUSTICHOCHTONGA CINESBLANCOS

Alizé  
cód. 94

Minerval  
cód. 06

Minerval 12  
cód. 08















Tonga Blanco  
cód. 08

Coral  
cód. B7

AREA, ALTES, ORCHESTRA ERMES, EQUATION

Boreal



Producto	Cantos	Dimensiones (m)		Espesor (mm)	Precio (€/m²)	m²/Caja	(¹) m²/Palet	m²/Camión	Clasificación Logística	
		Largo	Ancho							
<b>OWADECO</b>										
Taurus Sirius Comet		C-3	0,60	0,60	12	<b>7,45</b>	5,76	253,44	5.068	B
Tacla		C-3	0,60	0,60	12	<b>8,05</b>	5,76	253,44	5.068	B
<b>OWA SMART</b>										
FM-3 Constelación FM-60 Futura FM-62 Finetta FM-72 Harmony		C-3	0,60	0,60	14	<b>9,55</b>	4,32	207,36	4.147	B
		C-7	0,60	0,60	14	<b>11,75</b>	4,32	207,36	4.147	B
FM-70 Sandila M.P.		C-3	0,60	0,60	14	<b>10,70</b>	4,32	207,36	4.147	B
		C-7	0,60	0,60	14	<b>13,05</b>	4,32	207,36	4.147	B
<b>OWA PREMIUM</b>										
FM-3 Constelación FM-60 Futura FM-62 Finetta FM-72 Harmony		C-3	1,20	0,60	15	<b>11,60</b>	5,76	184,32	3.686	C
		C-6	0,60	0,60	15	<b>11,60</b>	4,32	190,08	3.802	C
		(¹) C-15	0,60	0,60	15	<b>15,15</b>	3,60	187,20	3.774	C
FM-68 Cosmos M.P.		C-3	1,20	0,60	15	<b>16,00</b>	3,60	187,20	3.774	C
		C-6	0,60	0,60	15	<b>16,00</b>	4,32	190,08	3.802	C
		C-6	0,60	0,60	15	<b>17,50</b>	3,60	187,20	3.744	C
		(¹) C-15	0,60	0,60	15	<b>17,80</b>	3,60	187,20	3.744	C
FM-1 Perforación Regular		C-3	0,60	0,60	15	<b>25,60</b>	4,32	190,08	3.802	C
		C-6	0,60	0,60	15	<b>28,15</b>	3,60	187,20	3.744	C

(¹) Pedido mínimo 2 palets.

(¹) Unidad de venta: palet.

Producto	Cantos	Dimensiones (m)		Espesor (mm)	Precio (€/m <sup>2</sup> )	m <sup>2</sup> /Caja	m <sup>2</sup> /Palet	m <sup>2</sup> /Camión	Clasificación Logística	
		Largo	Ancho							
<b>OWA PREMIUM (cont.)</b>										
FM-9 Liso FM-70 Sandila M.P.		C-3	1,20	0,60	15	<b>13,75</b>	5,76	184,32 <sup>(1)</sup>	3.686	C
			0,60	0,60	15	<b>13,75</b>	4,32	190,08 <sup>(1)</sup>	3.802	C
		C-6	0,60	0,60	15	<b>16,40</b>	3,60	187,20 <sup>(1)</sup>	3.744	C
		<sup>(2)</sup> C-15	0,60	0,60	15	<b>17,10</b>	3,60	187,20 <sup>(1)</sup>	3.774	C

**OWA PREMIUM sistema oculto desmontable**

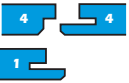
FM-3 Constelación FM-60 Futura FM-62 Finetta FM-72 Harmony FM-68 Cosmos M.P.		C-4/1	0,60	0,60	20	<b>27,90</b>	2,88	138,24	2.765	C
			0,60	0,60	20	<b>30,45</b>	2,88	138,24	2.765	C

<sup>(2)</sup> Pedido mínimo: 2 palets.<sup>(1)</sup> Unidad de venta: palet.

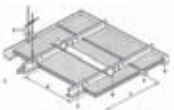
Accesorios	Largo (mm)	Precio (€)	Cantidad Caja	Cantidad necesaria por m <sup>2</sup>	Clasificación Logística
<b>Accesorios sistema oculto desmontable</b>					
Cuelgue 12/10		0,55 €/Und.	100 Unds.	1,40 Unds.	C
Primario N45		2,85 €/ml.	90 ml.	1,67 ml.	C
Perfil L N 24		0,90 €/Und.	200 Unds.	5,10 Unds.	C
Perfil Galga 43/1		2,45 €/Und.	50 Unds.	1,30 Unds.	C

## GAMAS OWADECO, SMART Y PREMIUM

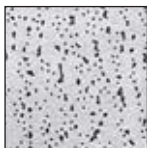

Owadeco Taurus  
Smart Harmony  
FM-72 Harmony

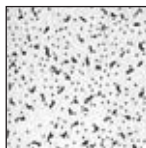

Owadeco Comet  
Smart Futura  
FM-60 Futura

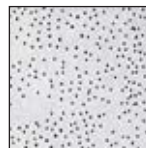

Owadeco Sirius  
Smart Constelación  
FM-3 Constelación

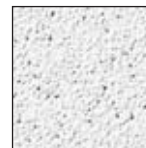

Owadeco Tacla  
Smart Sandila M.P.  
FM-70 Sandila M.P.

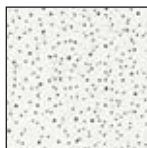

Smart Finetta  
FM-62 Finetta

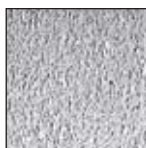

FM-68 Cosmos M.P.



FM-9 Liso

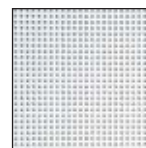

FM-1 Perforación Regular

Producto	Dimensiones (m)		Precio (€/m <sup>2</sup> )	Piezas/ Caja	m <sup>2</sup> / Caja	m <sup>2</sup> / Palet	Cajas/ Palet	Clasificación Logística
	Largo	Ancho						
<b>Techo metálico SONEBEL <sup>(1)</sup></b>								
BLANCO LISO								
Clip-in flex	0,60	0,60	<b>31,50</b>	12	4,32	155,52	36	C
Enrasado / Tegular Ala 24 mm	0,60	0,60	<b>28,95</b>	16	5,76	207,36	36	C
Enrasado / Tegular Ala 15 mm	0,60	0,60	<b>28,95</b>	18	6,48	207,36	36	C
Clip-in flex	1,20/1,50/2,00	0,30	<b>32,55</b>	10	3,60	90,00	25	C
Autoportante	< 2,00	0,30	<b>32,55</b>	10	-	-	-	C
BLANCO PERFORADO <sup>(2)</sup> (Diámetro: 2,50 mm)								
BLANCO M.P. <sup>(2)</sup> (Diámetro: 2,00 mm)								
Clip-in flex <b>EN STOCK</b>	0,60	0,60	<b>37,80</b>	12	4,32	155,52	36	C
Enrasado / Tegular Ala 24 mm <b>EN STOCK</b>	0,60	0,60	<b>34,95</b>	16	5,76	207,36	36	C
Enrasado / Tegular Ala 15 mm	0,60	0,60	<b>34,95</b>	18	6,48	207,36	32	C
Clip-in flex	1,20/1,50/2,00	0,30	<b>39,15</b>	10	3,60	90,00	25	C
Autoportante	< 2,00	0,30	<b>39,15</b>	10	-	-	-	C



<sup>(1)</sup> Mínimo de venta: 100 m<sup>2</sup>.

<sup>(2)</sup> Velo negro termosellado: 3,82 €/m<sup>2</sup> sobre P.V.P.

Nota: Para altos valores de absorción acústica en techos metálicos ver **Arena Absorción** en la pág. 16.



Producto	Largo (m)	Precio (€/ml)	Unidades/Caja	ml/Caja	Clasificación Logística
<b>Lacada en blanco</b>					
<b>Ala 24 mm</b>					
<b>NUEVO</b> Primario T-Nova Quick Lock 2.400-38/24 <b>ESPECIAL REFORMAS</b>	2,40	<b>2,00</b>	20	48	B
Primario Quick-Lock 3.600-38/24	3,60	<b>1,62</b>	20	72	B
Secundario Quick-Lock 1.200-32/24	1,20	<b>1,62</b>	60	72	B
Secundario Quick-Lock 600-32/24	0,60	<b>1,62</b>	60	36	B
Angular de borde L 3.000 22x22	3,00	<b>1,13</b>	30	90	B
<b>Ala 15 mm</b>					
Primario Quick-Lock 3.000-38/15	3,00	<b>1,77</b>	20	60	B
Secundario Quick-Lock 1.200-38/15	1,20	<b>1,77</b>	60	72	B
Secundario Quick-Lock 600-38/15	0,60	<b>1,77</b>	60	36	B
Angular de borde L 3.000 22x22	3,00	<b>1,13</b>	30	90	B
<b>Ala 35 mm (grandes luces/techos pesados)</b>					
Primario Quick-Lock 3.600-38/35	3,60	<b>2,95</b>	14	50,40	C
Secundario Quick-Lock 1.200-38/35	1,20	<b>2,95</b>	28	33,60	C
<b>Lacada en negro mate/ Gris metalizado R9006</b>					
<b>Ala 24 mm</b>					
Primario Quick-Lock 3.600-38/24 NG ó R9006	3,60	<b>1,71</b>	20	72	B
Secundario Quick-Lock 1.200-32/24 NG ó R9006	1,20	<b>1,71</b>	60	72	B
Secundario Quick-Lock 600-32/24 NG ó R9006	0,60	<b>1,71</b>	60	36	B
Angular de borde L 3.000 22x22 NG ó R9006	3,00	<b>1,24</b>	30	90	B

Producto	Dimensiones (m)		Precio (€/U.F.)	Islole/ Paquete	Peso/Islole (Kg)	Clasificación Logística			
	Largo	Ancho							
<b>Isloles acústicos</b>									
<b>INSULA 38</b>	Islole acústico compuesto por perfilera y accesorios necesarios para montaje. Los paneles de techo se suministran aparte. U.F.: Islole			2,40	1,20	<b>136,50</b>	1	7,00	C
Producto				Precio (€/Unidad)	Unidades/ Caja	Clasificación Logística			
<b>Accesorios*</b>									
<b>AC-06 (pieza de cuelgue standard)</b>				<b>0,24</b> <sup>(1)</sup>	50	B			

U.F.: Unidad de Facturación.

<sup>(\*)</sup> Accesorios Validos para Quick-Lock e Insula.<sup>(1)</sup> Precio por unidad; unidad mínima de venta: 1 caja.

### Accesorios Sistema Clip-In/ Perfilera Industrial

Producto	Largo (m)	Precio (€/ml)	Unidades/ Caja	ml/ Caja	Cajas/ Palet	ml/ Palet	Clasificación Logística
<b>Perfilera techo metálico CLIP-IN FLEX <sup>(1)</sup></b>							
CLIP-IN FLEX	4,00	2,40	10	40	–	–	C
PIEZA DE CUELGUE	–	0,31 <sup>(2)</sup>	50	–	–	–	C
<b>Perfilera industrial</b>							
H-50 Troquelada	3,60	2,25	20	72	–	–	B
H-50 LISA	3,60	2,10	20	72	–	–	B
U-50	4,00	1,60	20	80	–	–	B
TR-30 Troquelada	1,20	1,30	60	72	–	–	B
TR-30 Lisa	1,20	1,20	60	72	–	–	B
Pieza cuelgue C-1	–	0,30 <sup>(2)</sup>	200	–	–	–	B
Empalme H-50	–	0,30 <sup>(2)</sup>	200	–	–	–	B

<sup>(1)</sup> Accesorios a suministrar solamente con pedidos Techos Metálicos CLIP-IN.

<sup>(2)</sup> Precio por unidad.

### Ultraline

Producto	Largo (m)	Precio (€/ml)	Unidades/ Caja	ml/ Caja	Cajas/ Palet	ml/ Palet	Clasificación Logística
<b>Blanco/blanco, Blanco/negro</b>							
Primario Ultraline 3.600	3,60	4,05	20	72	50	3.600	B
Secundario Ultraline 1.200	1,20	4,05	40	48	72	3.456	B
Secundario Ultraline 600	0,60	4,05	70	42	72	3.024	B
<b>Gris 9006/negro</b>							
Primario Ultraline 3.600	3,60	4,80	20	72	50	3.600	C
Secundario Ultraline 1.200	1,20	4,80	40	48	72	3.456	C
Secundario Ultraline 600	0,60	4,80	70	42	72	3.024	C

# Climatización



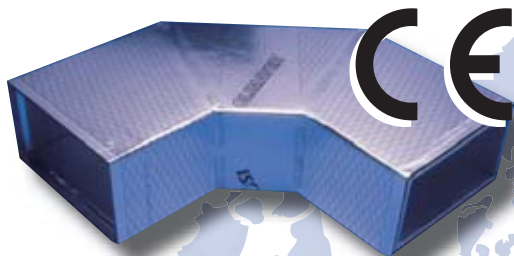

Los productos de aislamiento técnico tienen el **mercado CE** según la Directiva de Productos de Construcción (86/106/CEE). El mercado CE garantiza que todos los productos con esta certificación han sido probados de acuerdo a las normas Europeas cumpliendo con sus directrices y regulaciones y así poder comercializarlos en el mercado Europeo.

La norma 14303 "Productos Aislantes Térmicos para Equipos en Edificación e

**Instalaciones Industriales**", define las características que deben cumplir y los procedimientos de ensayo que deben seguirse para caracterización de los productos en lana mineral destinados al aislamiento técnico.

El mercado CE según dicha norma comenzó a ser obligatorio en agosto del 2012 en los países donde se ha implementado la Directiva 89/106/CEE.

### Nuevos nombres

Nombre Actual

Nuevo nombre Gama Europea "ISOVER CLIM"

#### Producto

**CLIMAVER A2**  
**CLIMAVER A2 PLUS**





En la Lista de Precios Septiembre 2012 les indicamos los nuevos nombres de los productos de la gama Europea equivalentes a los productos actuales.

## ISOVER CLIM

### Nueva Gama de ISOVER en Climatización







Con el nuevo mercado CE, ISOVER adecua su gama Europea de productos de Climatización, ofreciendo unos productos técnicos de alta calidad bajo la denominación "ISOVER CLIM".

La gama ISOVER CLIM posee una nueva denominación de producto basada en prestaciones, dando lugar a la **Gama de referencia de aislamiento térmico, acústico y protección contra el fuego en Clima**. ISOVER CLIM guiará y permitirá al profesional elegir el producto idóneo con las propiedades adecuadas para cada aplicación.

Producto	Dimensiones (m)		Espesor (mm)	Precio (€/m <sup>2</sup> )	m <sup>2</sup> / Bulto	m <sup>2</sup> / Palet	m <sup>2</sup> / Camión	Clase Logística	Presentación (Superficie Interior)			
	Largo	Ancho										
<b>Conductos CLIMAVER</b>												
<b>CLIMAVER PLUS R</b> CLIMAVER PLUS R	Panel de lana de vidrio de alta densidad, revestido por ambas caras con aluminio (exterior: aluminio + malla de fibra de vidrio + kraft; interior: aluminio + kraft), y con el canto macho rebordeado por el revestimiento interior.			3,00	1,19	25	<b>14,00</b>	24,99	299,88	2.399	A	
<b>CLIMAVER NETO</b> CLIMAVER NETO	Panel de lana de vidrio de alta densidad, revestido por la cara exterior con aluminio (aluminio+malla de fibra de vidrio+kraft) y por la cara interior con tejido Neto (tejido de vidrio acústico de alta resistencia mecánica).			3,00	1,19	25	<b>14,00</b>	24,99	299,88	2.399	A	
<b>CLIMAVER A2</b> CLIMAVER A2 PLUS	Panel de lana de vidrio de alta densidad, revestido por ambas caras con aluminio reforzado, y con el canto macho rebordeado por el revestimiento interior.			3,00	1,19	25	<b>17,45</b>	21,42	299,88	2.399	C	
<b>CLIMAVER A2 NETO</b> CLIMAVER A2 NETO	Panel de lana de vidrio de alta densidad, revestido por la cara exterior con aluminio reforzado y por la cara interior con tejido Neto.			3,00	1,19	25	<b>17,45</b>	21,42	299,88	2.399	C	





**CLIMAVER neto PRO**

Panel preconformado a las medidas exactas de los tramos rectos del conducto final. Consultar condiciones de venta.

Producto		Dimensiones (m)		Espesor (mm)	Precio (€/U.F.)	U.F./Bulto	m <sup>2</sup> /Palet	m <sup>2</sup> /Camión	Clase Logística	Presentación			
		Largo	Ancho										
<b>Conductos CLIMAVER (cont.)</b>													
<b>NUEVO</b>	<b>CLIMAVER APTA</b> CLIMAVER APTA	Panel de lana de vidrio de alta densidad, revestido por la cara exterior con aluminio reforzado y por la cara interior con un tejido negro de alta resistencia mecánica (tejido Neto).		3,00	1,21	40	(€/m <sup>2</sup> ) <b>19,95</b>	(m <sup>2</sup> /Bulto) 18,15	199,70	1.597	C		
	<b>NUEVO</b>	<b>CLIMAVER APTA A2</b> CLIMAVER A2 APTA	Panel de lana de vidrio de alta densidad, revestido por la cara exterior con aluminio reforzado y por la cara interior con un tejido negro de alta resistencia mecánica (tejido Neto).		3,00	1,21	40	<b>22,70</b>	18,15	199,70	1.597	C	
<b>CLIMAVER DECO</b> CLIMAVER A2 DECO		Panel de lana de vidrio de alta densidad, revestido por la cara exterior con un complejo coloreado y por la cara interior con tejido Neto.		COLORES	3,00	1,19	25	<b>19,80</b>	24,99	149,94	2.399	C	
				NEGRO	3,00	1,19	25	<b>19,10</b>	24,99	149,94	2.399	A	
<b>Materiales auxiliares <sup>(1)</sup></b>													
<b>CINTA CLIMAVER</b>		Cinta de aluminio de 50 micras de espesor y 63 mm de ancho con adhesivo a base de resinas acrílicas. U.F.: rollo. 1 rollo: 50 metros.		-	-	-	(€/U.F.) <b>11,35</b>	(U.F./Bulto) 12 rollos	-	-	B		
<b>COLA CLIMAVER</b>		Adhesivo vinílico en dispersión acuosa. Especialmente concebido para la unión de lana de vidrio. U.F.: bote. 1 bote: 1 litro.		-	-	-	<b>6,30</b>	12 botes	-	-	B		

U.F.: Unidad de Facturación.

<sup>(1)</sup> Unidad mínima de venta: 1 bulto.

Producto	Dimensiones (m)		Espesor (mm)	Precio (€/U.F.)	U.F./Bulto	m <sup>2</sup> /Palet	m <sup>2</sup> /Camión	Clase Logística	Presentación (Superficie Interior)	
	Largo	Ancho								
<b>Materiales auxiliares (cont.) <sup>(1)</sup></b>										
<b>CINTA CLIMAVER NETO</b>	Cinta de 63 mm de ancho con adhesivo a base de resinas acrílicas. U.F.: rollo. 1 Rollo: 50 m.				(€/U.F.)	(U.F./Bulto)				
		-	-	-	<b>13,65</b>	12 rollos	-	-	B	
<b>CINTA CLIMAVER DECO</b>	Cinta de 63 mm de ancho, de colores, con adhesivo a base de resinas acrílicas. U.F.: rollo. 1 Rollo: 55 m.									
	COLORES	-	-	-	<b>32,05</b>	1 rollo	-	-	C	
	NEGRO	-	-	-	<b>32,05</b>	1 rollo	-	-	B	
<b>Perfiles Sistema CLIMAVER Metal <sup>(1)</sup></b>										
<b>PERFIVER L</b>	Perfil de aluminio extrusionado. Diseñado para corte en Media Madera (MM). Espesor aproximado: 1 mm. Bulto: 80 piezas de 1,155 ml. U.F.: metro lineal (ml).				(€/ml)	(ml/Bulto)				
		-	-	-	<b>1,60</b>	92,40	-	-	B	
<b>PERFIVER H</b>	Perfil de aluminio extrusionado, con espesor aproximado de 1,1 mm. También para embocaduras y ventanas (no exclusivo del SISTEMA CLIMAVER METAL). Bulto: 20 piezas de 2 ml. U.F.: metro lineal (ml).									
		-	-	-	<b>3,60</b>	40,00	-	-	B	

U.F.: Unidad de Facturación.

<sup>(1)</sup> Unidad mínima de venta: 1 bulto.





Producto		Dimensiones (m)		Espesor (mm)	Precio (€/U.F.)	U.F./ Bulto	m <sup>2</sup> / Palet	m <sup>2</sup> / Camión	Clase Logística	Presentación			
		Largo	Ancho										
<b>Herramientas <sup>(1)</sup></b>													
	<b>JUEGO HERRAMIENTAS CLIMAVER</b>	Maletín con tres herramientas para el corte de paneles CLIMAVER a MM. y dos herramientas para el corte de conductos según el MTR. (Corte perpendicular y 22,5°). U.F.: caja de herramientas.			-	-	-	<b>248,35</b>	1 caja	-	-	B	-
<b>NUEVO</b>	<b>JUEGO HERRAMIENTAS CLIMAVER APTA</b>	Maletín (para paneles de 40 mm de espesor) con 2 herramientas para el corte de conductos CLIMAVER a MM y 2 herramientas para el corte de conductos según el MTR. (Corte perpendicular y 22,5°). U.F.: caja de herramientas.			-	-	-	<b>248,35</b>	1 caja	-	-	B	-
	<b>HERRAMIENTAS CLIMAVER MM</b>	Maletín con tres herramientas, para el corte de paneles CLIMAVER a MM (media madera). U.F.: caja de herramientas.			-	-	-	<b>205,55</b>	1 caja	-	-	B	-
	<b>CUCHILLOS CLIMAVER</b>	Cuchillo con funda, indicado para cortes auxiliares. U.F.: 1 cuchillo. 1 caja: 15 cuchillos.			-	-	-	<b>7,25</b>	15 cuchillos	-	-	B	-
	<b>RECAMBIO 20 CUCHILLAS CLIMAVER</b>	Juegos de cuchillas de recambio para herramientas CLIMAVER MM y MTR. U.F.: 1 caja. 1 caja: 20 cuchillas (para cortes MM y MTR).			-	-	-	<b>32,15</b>	10 cajas	-	-	B	-
	<b>REGLA ESCUADRA CLIMAVER MM</b>	Regla Escuadra de aluminio con los ángulos más utilizados predefinidos (90° y 45°). Simplifica las operaciones de medida y de corte de los conductos. U.F.: tubo. 1 tubo: 1 regla escuadra.			-	-	-	<b>199,55</b>	1 tubo	-	-	B	-
	<b>GRAPADORA CLIMAVER</b>	Grapadora para montaje de conductos CLIMAVER según el MTR. U.F.: caja con grapadora.			-	-	-	<b>63,75</b>	1 caja	-	-	B	-
	<b>GRAPAS CLIMAVER</b>	Grapas de 14 mm. U.F.: caja con 5000 grapas.			-	-	-	<b>6,05</b>	1 caja	-	-	B	-

Producto		Dimensiones (m)		Espesor (mm)	Precio (€/U.F.)	U.F./ Bulto	m <sup>2</sup> / Palet	m <sup>2</sup> / Camión	Clase Logística	Presentación
		Largo	Ancho							
<b>Herramientas (cont.) <sup>(1)</sup></b>										
<b>ESPATULAS CLIMAVER</b>	Espátulas para facilitar el sellado con cinta CLIMAVER. U.F.: caja. 1 caja: 18 espátulas	-	-	-	(€/U.F.) <b>3,65</b>	(U.F./bulto) 1 caja	-	-	B	-
<b>CAJA 20 LAPICEROS NETO</b>	Para marcar sobre el tejido Neto. U.F.: caja 1 caja: 20 lapiceros.	-	-	-	<b>23,05</b>	1 caja	-	-	B	-
<b>Aislamiento exterior de conductos</b>										
<b>ISOAIR CLIMCOVER ROLL ALU3</b>	Manta de lana de vidrio, con un revestimiento de kraft + aluminio reforzado que actúa como soporte y barrera de vapor.	16,20 11,00	1,20 1,20	30 45	(€/m <sup>2</sup> ) <b>4,35</b> <b>5,40</b>	(m <sup>2</sup> /bulto) 19,44 13,20	388,80 264,00	6.998 4.752	A A	
<b>ISOAIR A2 CLIMCOVER ROLL ALU2</b>	Manta de lana de vidrio, con un revestimiento de aluminio reforzado, incombustible, que actúa como soporte y barrera de vapor.	16,20 11,50	1,20 1,20	30 45	<b>5,25</b> <b>6,30</b>	19,44 13,80	388,80 276,00	6.998 4.968	A A	
<b>IBER COVER IBER COVER</b>	Manta de lana de vidrio, con un revestimiento de kraft + aluminio que actúa como soporte y barrera de vapor.	15,00	1,20	50	<b>3,50</b>	18,00	360,00	6.480	A	
<b>Aislamiento interior de conductos</b>										
<b>INTRAVER NETO CLIMLINER ROLL G1</b>	Manta de lana de vidrio, con revestimiento Neto (tejido de altas prestaciones acústicas y mecánicas).	20,00 10,00	1,20 1,20	25 40	(€/m <sup>2</sup> ) <b>5,95</b> <b>7,40</b>	(m <sup>2</sup> /bulto) 24,00 12,00	288,00 144,00	5.184 2.592	B B	

U.F.: Unidad de Facturación.

<sup>(1)</sup> Unidad mínima de venta: 1 bulto.

Producto		Diámetro (mm)	Precio (€/ml)	Cajas/ Palet	ml/ Palet	Clasificación Logística	Presentación
<b>Conductos flexibles</b>							
<b>FLEXIVER D</b>	Conducto flexible obtenido de enrollar en hélice con espiral de alambre, bandas de aluminio y poliéster. Unidad de Facturación: ml.	102	<b>0,90</b>	160	1.600	B	
		127	<b>1,05</b>	112	1.120	B	
		152	<b>1,25</b>	84	840	B	
		160	<b>1,30</b>	72	720	B	
		203	<b>1,65</b>	100	1.000	B	
		254	<b>2,15</b>	64	640	B	
		305	<b>2,90</b>	42	420	B	
		315	<b>3,05</b>	42	420	C	
		356	<b>3,65</b>	36	360	C	
	406	<b>4,55</b>	30	300	C		
<b>FLEXIVER CLIMA</b>	Conducto flexible formado por un tubo interior de Flexiver D aislado con un fieltro de lana de vidrio ISOVER y recubierto exteriormente por una resistente manga de poliéster y aluminio reforzado. Unidad de Facturación: ml.	102	<b>3,40</b>	65	650	B	
		127	<b>3,65</b>	55	550	B	
		152	<b>4,20</b>	50	500	B	
		160	<b>4,40</b>	50	500	B	
		203	<b>5,20</b>	32	320	B	
		254	<b>6,75</b>	21	210	B	
		305	<b>7,95</b>	18	180	B	
		315	<b>8,70</b>	18	180	C	
		356	<b>10,50</b>	18	180	C	
	406	<b>11,50</b>	10	100	C		

Producto	Diámetro (mm)	Precio (€/Unidad)	Unidad/Caja	Clasificación Logística	Presentación
<b>Conductos flexibles (cont.)</b>					
<b>MANGUITO CORONA</b> Manguitos de chapa galvanizada para la fijación de tubos flexibles a conductos de lana de vidrio.	102	3,20	10	B	
	127	3,30	10	B	
	152	3,50	10	B	
	160	3,70	10	B	
	203	4,00	10	B	
	254	4,30	10	B	
	305	4,60	10	C	

Producto	Diámetro		Espesores (mm)												
	Tubería (")	Interior Coquillas (mm)	25			30			40			50			
			€/ml	ml/Caja	ml/Palet	€/ml	ml/Caja	ml/Palet	€/ml	ml/Caja	ml/Palet	€/ml	ml/Caja	ml/Palet	
<b>Aislamiento térmico y acústico tuberías</b>															
<b>CUBRETUBERÍAS BT - LV</b> <b>CLIMPIPE SECTION ALU2</b>  Elementos moldeados de lana de vidrio con forma cilíndrica y estructura concéntrica. Llevan practicada una abertura en su generatriz para permitir su colocación sobre la tubería y están provistas de un recubrimiento de aluminio reforzado con una lengüeta autoadhesiva que permite el fácil cierre.	1/2	21	<b>4,35</b>	63,60	636,00										
	3/4	27	<b>4,70</b>	54,00	540,00										
	1	34	<b>5,00</b>	40,80	408,00										
	1 1/4	42				<b>5,30</b>	30,00	300,00	<b>7,15</b>	24,00	240,00				
	1 1/2	48				<b>5,60</b>	30,00	300,00	<b>8,00</b>	19,20	192,00				
	2	60				<b>6,10</b>	24,00	240,00	<b>8,30</b>	14,40	144,00				
	2 1/2	76				<b>7,00</b>	14,40	144,00	<b>10,10</b>	13,20	132,00				
	3	89				<b>7,75</b>	10,80	108,00	<b>10,50</b>	10,80	108,00				
	4	114				<b>9,60</b>	10,08	86,40	<b>12,25</b>	10,80	86,40	<b>14,80</b>	7,20	57,60	
	5	140				<b>10,50</b>	10,08	86,40	<b>14,20</b>	7,20	57,60	<b>16,85</b>	6,00	48,00	
6	169				<b>12,50</b>	6,00	48,00	<b>15,15</b>	6,00	48,00	<b>19,45</b>	4,80	38,40		
8	219							<b>20,45</b>	4,80	38,40	<b>23,85</b>	2,40	19,20		

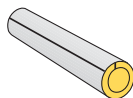

Longitud: 1,20 m.

CLASE LOGÍSTICA: B.

CLASE LOGÍSTICA: B.

Cajas de 1,20 x 0,60 x 0,485 m.

Cajas de 1,20 x 0,60 x 0,600 m.

Cajas/Palet: 10.

Cajas/Palet: 8.

Palets/Camión: 22.

Palets/Camión: 22.

# Calefacción



Producto	Diámetro		Espesores (mm)							
	Tubería (")	Interior Coquillas (mm)	30		40		50		60	
			€/ml	ml/Bolsa	€/ml	ml/Bolsa	€/ml	ml/Bolsa	€/ml	ml/Bolsa
<b>Aislamiento térmico y acústico tuberías</b>										
<b>COQUILLAS BT - LV</b> <b>TECH PIPE Section</b>  Elementos moldeados de lana de vidrio con forma cilíndrica y estructura concéntrica. Llevan practicada una abertura en su generatriz para permitir su colocación sobre la tubería. Aislamiento Térmico y Acústico para tuberías en instalaciones y equipos técnicos e industriales de gran longitud para mayor eficiencia. Coquillas de bajo peso que facilitan la manipulación y mejoran el rendimiento.	1/2	21	<b>2,35</b>	44,40	<b>3,05</b>	30,00				
	3/4	27	<b>2,60</b>	38,40	<b>3,35</b>	26,40				
	1	34	<b>2,70</b>	32,40	<b>3,80</b>	22,80	<b>4,95</b>	16,80		
	1 1/4	42	<b>2,95</b>	27,60	<b>4,15</b>	20,40	<b>5,25</b>	14,40		
	1 1/2	48	<b>3,20</b>	25,20	<b>4,40</b>	18,00	<b>5,85</b>	13,20		
	2	60	<b>3,60</b>	21,60	<b>4,90</b>	15,60	<b>6,35</b>	12,00		
	2 1/2	76	<b>3,95</b>	15,60	<b>5,55</b>	12,00	<b>7,65</b>	9,60		
	3	89	<b>4,65</b>	13,20	<b>6,35</b>	10,80	<b>8,20</b>	8,40		
	4	114	<b>5,50</b>	9,60	<b>7,50</b>	8,40	<b>9,45</b>	7,20	<b>11,70</b>	6,00
	5	140	<b>6,40</b>	7,20	<b>9,20</b>	6,00	<b>11,35</b>	4,80	<b>13,75</b>	4,80
6	169	<b>7,70</b>	6,00	<b>10,65</b>	4,80	<b>13,20</b>	4,80	<b>16,05</b>	3,60	
8	219	<b>9,95</b>	3,60	<b>13,60</b>	3,60	<b>16,50</b>	3,60	<b>19,90</b>	2,40	

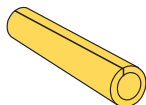

Longitud: 1,20 m.

CLASE LOGÍSTICA: B.

Bultos/camión: 250.

Nota / Consultar: • Diámetros superiores a 8".  
• Espesores superiores a 60 mm.

Industria





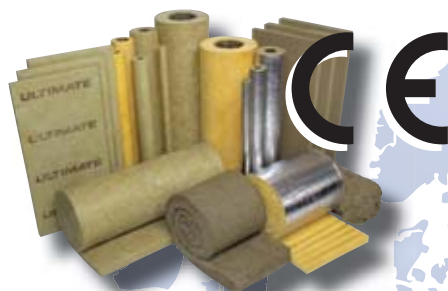

Los productos de aislamiento técnico tienen el **mercado CE** según la Directiva de Productos de Construcción (86/106/CEE). El mercado CE garantiza que todos los productos con esta certificación han sido probados de acuerdo a las normas Europeas cumpliendo con sus directrices y regulaciones y así poder comercializarlos en el mercado Europeo.

La norma 14303 “**Productos Aislantes Térmicos para Equipos en Edificación e**

**Instalaciones Industriales**”, define las características que deben cumplir y los procedimientos de ensayo que deben seguirse para caracterización de los productos en lana mineral destinados al aislamiento técnico.

El mercado CE según dicha norma comenzó a ser obligatorio en agosto del 2012 en los países donde se ha implementado la Directiva 89/106/CEE.

## Nuevos nombres

Nombre Actual

Nuevo nombre Gama Europea “ISOVER TECH”

Producto

**PANEL PI-156  
TECH Slab 2.0**

En la Lista de Precios Septiembre 2012 les indicamos los nuevos nombres de los productos de la gama Europea equivalentes a los productos actuales.

## ISOVER TECH





### Nueva Gama de ISOVER en Industria

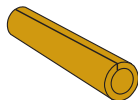

Con el nuevo mercado CE, ISOVER adecua su gama Europea de productos de Industria, ofreciendo unos productos técnicos de alta calidad bajo la denominación “ISOVER TECH”.

La gama ISOVER TECH posee una nueva denominación de producto basada en prestaciones, dando lugar a la Gama de referencia de **aislamiento térmico, acústico y protección contra el fuego en Industria**. ISOVER TECH guiará y permitirá al profesional elegir el producto idóneo con las propiedades adecuadas para cada aplicación.

Producto	Diámetro		Espesores (mm)														
	Tubería (")	Interior Coquillas (mm)	30			40			50			60			80		
			€/ml	ml/Bolsa	P	€/ml	ml/Bolsa	P	€/ml	ml/Bolsa	P	€/ml	ml/Bolsa	P	€/ml	ml/Bolsa	P
<b>Aislamiento térmico y calorifugado para tuberías</b>																	
<b>COQUILLAS AT - LR</b> <b>TECH PIPE Section MT</b>  Elementos moldeados de lana de roca con forma cilíndrica y estructura concéntrica. Llevan practicada una abertura en su generatriz para permitir su colocación sobre la tubería. Aislamiento térmico y calorifugado para tuberías e instalaciones industriales. Coquillas de gran longitud que facilitan una rápida y eficiente instalación.	1/2	21	3,95	40,25		5,15	26,45	P									
	3/4	27	4,15	36,80	P	5,40	24,15	P	6,80	17,25	P						
	1	34	4,45	28,75		6,00	20,70	P	7,60	14,95	P	10,05	11,50	P			
	1 1/4	42	4,85	25,30		6,60	18,40										
	1 1/2	48	5,40	21,85		7,00	16,10		9,05	11,50		11,65	9,60				
	2	60	8,00	19,55	P	10,45	13,80	P	13,25	10,80	P	15,25	8,40	P	22,75	4,80	
	2 1/2	76	8,75	13,80		11,60	10,80		15,00	8,40		17,15	6,00		24,40	4,80	
	3	89	9,70	12,00		12,30	9,60	P	15,55	7,20	P	19,65	6,00		26,75	3,60	
	4	114	11,10	8,40		13,90	7,20		17,80	6,00		21,30	4,80		30,00	3,60	
	5	140							18,35	4,80		23,05	3,60				
	6	169	14,10	4,80		17,45	3,60		21,50	3,60	P	27,35	2,40		38,30	2,40	
	8	219				24,05	2,40		30,20	2,40		34,35	2,40		44,60	1,20	
10	273				32,90	2,40		38,80	1,20		41,85	1,20		53,15	1,20		





Producto		Dimensiones (m)		Espesor (mm)	Precio (€/m²)	m²/ Bulto	m²/ Palet	m²/ Camión	Clase Logística	Presentación
		Largo	Ancho							
<b>Aislamiento térmico y acústico para tanques, depositos, cisternas, hornos y salas de máquinas</b>										
<b>PANEL PI-156</b> TECH Slab 2.0	Panel semirrígido de lana de vidrio.	1,35	0,60	30	<b>3,05</b>	19,44	311,04	5.599	C	
	Aislamiento Térmico y Acústico.	1,35	0,60	40	<b>4,10</b>	16,20	259,20	4.666	C	
	Resistencia a las vibraciones.	1,35	0,60	50	<b>5,20</b>	12,96	207,36	3.732	B	
<b>PANEL PI-256</b> TECH Slab 3.0	Panel compacto semirrígido de lana de vidrio.	1,35	0,60	40	<b>6,75</b>	9,72	155,32	2.799	C	
	Aislamiento Térmico y Acústico. Resistencia a las vibraciones.	1,35	0,60	50	<b>8,40</b>	8,10	129,60	2.333	B	
<b>BX SPINTEX 613</b> TECH Slab 2.1	Panel semirrígido de lana de roca.	1,00	0,60	40	<b>4,05</b>	9,00	72,00	1.872	A	
	Aislamiento Térmico y Acústico.	1,00	0,60	50	<b>5,00</b>	7,20	57,60	1.498	A	
		1,00	0,60	60	<b>6,05</b>	6,00	48,00	1.248	B	
		1,00	0,60	80	<b>8,05</b>	4,80	38,40	998	B	
		1,00	0,60	100	<b>10,10</b>	3,60	28,80	749	B	
<b>BX SPINTEX 623</b> TECH Slab MT 3.1	Panel semirrígido de lana de roca.	1,00	0,60	40	<b>6,15</b>	9,00	72,00	1.872	A	
	Aislamiento Térmico y Acústico.	1,00	0,60	50	<b>7,65</b>	7,20	57,60	1.498	A	
		1,00	0,60	60	<b>9,20</b>	6,00	48,00	1.248	B	
		1,00	0,60	100	<b>15,35</b>	3,60	28,80	749	B	

Producto		Dimensiones (m)		Espesor (mm)	Precio (€/m <sup>2</sup> )	m <sup>2</sup> / Bullo	m <sup>2</sup> / Palet	m <sup>2</sup> / Camión	Clase Logística	Presentación
		Largo	Ancho							
<b>Aislamiento térmico, acústico y calorifugado para altas temperaturas en tanques, depósitos, cisternas, hornos, salas de máquinas y equipos Industriales</b>										
<b>BX SPINTEX 643</b> TECH Slab MT 4.2	Panel rígido de lana de roca.	1,00	0,60	30	<b>6,65</b>	12,00	96,00	2.496	A	
	Aislamiento Térmico y Acústico.	1,00	0,60	40	<b>8,35</b>	8,40	67,20	1.747	A	
	Temperaturas: Medias-Altas.	1,00	0,60	50	<b>10,40</b>	7,20	57,60	1.497	A	
		1,00	0,60	60	<b>12,50</b>	6,00	48,00	1.248	B	
		1,00	0,60	80	<b>17,45</b>	4,80	33,60	873	B	
		1,00	0,60	100	<b>22,00</b>	3,60	28,80	748	B	
<b>SPINTEX - HP 353</b> TECH Slab HT 6.1	Panel rígido de lana de roca.	1,00	0,60	30	<b>8,95</b>	8,40	92,40	2.402	B	
	Aislamiento Térmico y Acústico.	1,00	0,60	40	<b>12,05</b>	4,80	67,20	1.747	A	
	Temperaturas: Altas.	1,00	0,60	50	<b>15,05</b>	4,80	57,60	1.497	A	
<b>Aislamiento y calorifugado de grandes diámetros de tuberías, depósitos, calderas, chimeneas, escapes, hornos y equipos industriales<sup>(1)</sup></b>										
<b>MANTA SPINTEX 322-G</b> TECH Wired Mat MT 3.1	Manta armada de lana de roca.	6,00	1,00	40	<b>9,20</b>	6,00	90,00	2.340	A	
	Incorpora una malla metálica de acero	5,00	1,00	50	<b>11,30</b>	5,00	75,00	1.950	A	
	galvanizado por una cara, cosida con hilo de acero.	5,00	1,00	60	<b>12,45</b>	5,00	75,00	1.950	B	
	Aislamiento Térmico	3,00	1,00	80	<b>16,00</b>	3,00	45,00	1.170	B	
	Temperaturas: Medias	3,00	1,00	100	<b>18,40</b>	3,00	45,00	1.170	B	
<b>MANTA SPINTEX 342-G</b> TECH Wired Mat MT 4.2	Manta armada de lana de roca.	6,00	1,00	40	<b>10,70</b>	6,00	90,00	2.340	A	
	Incorpora una malla metálica de acero	5,00	1,00	50	<b>13,15</b>	5,00	75,00	1.950	A	
	galvanizado por una cara, cosida con hilo de acero.	4,00	1,00	60	<b>15,05</b>	4,00	60,00	1.560	A	
	Aislamiento Térmico.	3,00	1,00	80	<b>19,00</b>	3,00	45,00	1.170	A	
	Temperaturas: Medias-Altas.	3,00	1,00	100	<b>22,35</b>	3,00	45,00	1.170	A	
		2,50	1,00	120	<b>25,50</b>	2,50	37,50	975	B	

<sup>(1)</sup> Nota: Consultar para mantas armadas con malla metálica de acero inoxidable por una cara, cosida con hilo de acero inoxidable.

Producto	Presentación	Precio (€/Kg)	Kg/Bulto	Kg/Palet	Kg/Camión	Clase Logística	Presentación	
<b>Aislamiento térmico, acústico y calorifugado para cavidades, escapes, válvulas y equipos industriales</b>								
<b>BANROC 151</b> TECH Loose Wool HT	Lana de roca a granel, impregnada ligeramente en aceite mineral para facilitar su manipulación. Aislamiento Térmico. Temperaturas: Altas.	Bolsa de polietileno	<b>1,80</b>	20,00	400	10.400	A	-
<b>BANROC 511</b> TECH Loose Wool EX	Lana de roca a granel. Aislamiento térmico para instalaciones de criogenia y áreas de riesgo que requieran productos totalmente exentos de materias orgánicas y aceites minerales.	Bolsa de polietileno	<b>2,00</b>	20,00	400	10.400	C	-

Producto	Dimensiones (m)		Espesor (mm)	Precio (€/m²)	m²/Bulto	m²/Palet	m²/Camión	Clase Logística	Presentación
	Largo	Ancho							
<b>Aislamiento acústico y térmico . Absorción acústica en pantallas, cabinas, salas de máquinas. Silenciadores, colisas, baffles,...</b>									
<b>PANEL NV-40</b> TECH Slab 2.1 V2	Panel semirrígido de lana de roca. Incorpora un velo negro por una de sus caras. Absorción acústica.		40	<b>6,50</b>	11,52	92,16	2.028	B	
	1,20	0,60	50	<b>7,40</b>	8,64	69,12	1.521	A	
<b>PANEL NV-70</b> TECH Slab MT 2.2 V2	Panel semirrígido de lana de roca. Incorpora un velo negro por una de sus caras. Buena absorción acústica y manipulación mecánica.		30	<b>6,90</b>	14,40	115,20	2.534	B	
	1,20	0,60	50	<b>10,10</b>	8,64	69,12	1.521	A	
<b>PANEL NETO</b> PANEL NETO	Panel compacto semirrígido de lana mineral. Incorpora en una de sus caras un tejido de vidrio negro de gran resistencia a la abrasión y punzonamiento. Excelente absorción acústica y manipulación mecánica.		30	<b>8,80</b>	12,95	207,36	3.732	B	
	1,35	0,60	40	<b>10,45</b>	9,72	155,52	2.799	B	
	1,35	0,60	50	<b>12,15</b>	6,48	103,68	1.866	A	

# Protección contra Incendios



Producto		Presentación	Precio (€/Kg)	Kg/Saco	Kg/Palet	Kg/Camión	Clase Logística
<b>Protección estructuras metálicas</b>							
<b>BANROC PYRO</b>	Mortero a base de lana de roca blanca y cementos para protección pasiva contra el fuego, mediante proyección.	Sacos de papel	<b>1,40</b>	25	600	24.000	B

Producto	Dimensiones (m)		Espesor (mm)	Precio (€/m²)	m²/Bulto	m²/Palet	m²/Camión	Clase Logística	
	Largo	Ancho							
<b>Resistencia al fuego para conductos metálicos de ventilación</b>									
<b>ULTIMATE Protect Slab 4.0 N</b>	Paneles de lana mineral ULTIMATE de alta densidad, de composición especial resistente a altas temperaturas.	1.200	600	30	<b>18,25</b>	9,36	112,32	2.471	C
		1.200	600	40	<b>24,05</b>	7,20	86,40	1.901	C
		1.200	600	60	<b>37,45</b>	4,32	51,84	1.140	C
		1.200	600	70	<b>44,15</b>	3,60	43,20	950	C
		1.200	600	80	<b>47,10</b>	3,60	43,20	950	C
		1.200	600	90	<b>55,05</b>	2,88	34,56	760	C
		1.200	600	100	<b>58,35</b>	2,88	34,56	760	C

Producto	Dimensiones (m)		Espesor (mm)	Precio (€/m²)	m²/Bulto	m²/Palet	m²/Camión	Clase Logística	
	Largo	Ancho							
<b>Resistencia al fuego para conductos metálicos de ventilación</b>									
<b>ULTIMATE Protect Slab 4.0 Alu1</b>	Paneles de lana mineral ULTIMATE de alta densidad, de composición especial resistente a altas temperaturas. Incorpora un revestimiento de aluminio reforzado.	1.200	600	30	<b>20,75</b>	9,36	112,32	2.471	A
		1.200	600	40	<b>26,75</b>	7,20	86,40	1.901	C
		1.200	600	60	<b>39,80</b>	4,32	51,84	1.140	A
		1.200	600	70	<b>46,45</b>	3,60	43,20	950	C
		1.200	600	80	<b>48,90</b>	3,60	43,20	950	A
		1.200	600	90	<b>57,25</b>	2,88	34,56	760	C
		1.200	600	100	<b>58,70</b>	2,88	34,56	760	A
<b>ULTIMATE Protect Wired Mat 4.0 N</b>	Mantas de lana mineral ULTIMATE de alta densidad, reforzadas con un malla de acero galvanizado, de composición especial resistente a altas temperaturas.	10.000	600	30	<b>21,45</b>	12,00	216,00	4.752	C
		7.500	600	40	<b>26,55</b>	9,00	162,00	3.564	C
		6.000	600	50	<b>31,80</b>	7,20	129,60	2.851	C
		5.000	600	60	<b>36,85</b>	6,00	108,00	2.376	C
		4.000	600	75	<b>44,65</b>	4,80	86,40	1.900	C
		3.300	600	90	<b>52,95</b>	3,96	71,28	1.568	C
		3.000	600	100	<b>58,35</b>	3,60	64,80	1.426	C
		2.500	600	120	<b>65,55</b>	3,00	54,00	1.188	C
<b>ULTIMATE Protect Wired Mat 4.0 Alu1</b>	Mantas de lana mineral ULTIMATE de alta densidad, reforzadas con un malla de acero galvanizado, de composición especial resistente a altas temperaturas. Incorpora un revestimiento de aluminio reforzado.	10.000	600	30	<b>23,30</b>	12,00	216,00	4.752	A
		7.500	600	40	<b>30,85</b>	9,00	162,00	3.564	C
		6.000	600	50	<b>36,00</b>	7,20	129,60	2.851	A
		5.000	600	60	<b>41,30</b>	6,00	108,00	2.376	A
		4.000	600	75	<b>45,95</b>	4,80	86,40	1.900	A
		3.300	600	90	<b>54,90</b>	3,96	71,28	1.568	C
		3.000	600	100	<b>59,70</b>	3,60	64,80	1.425	A
		2.500	600	120	<b>66,90</b>	3,00	54,00	1.188	A



Producto		U.F./Bulto	Precio (€/U.F.)	Clase Logística
<b>Accesorios ULTIMATE (adhesivo, pasta, tornillo) <sup>(1)</sup></b>				
<b>Protect BSK</b>	Adhesivo Inorgánico.	1 Cubo de 15 Kg.	<b>103,35</b>	B
<b>Protect BSK</b>	Adhesivo Inorgánico.	12 Cartuchos de 310 ml.	<b>8,20 <sup>(*)</sup></b>	B
<b>Protect BSF</b>	Pasta Intumescente.	1 Cubo de 15 Kg.	<b>484,30</b>	B
<b>Protect BSF</b>	Pasta Intumescente.	12 Cartuchos de 310 ml.	<b>27,05 <sup>(*)</sup></b>	B
<b>Fire Protect Screw 60</b>	Tornillo Helicoidal 60 mm.	1 Caja de 1000 unidades.	<b>162,65</b>	C
<b>Fire Protect Screw 80</b>	Tornillo Helicoidal 80 mm.	1 Caja de 1000 unidades.	<b>181,25</b>	C
<b>Fire Protect Screw 120</b>	Tornillo Helicoidal 120 mm.	1 Caja de 500 unidades.	<b>114,45</b>	C
<b>Fire Protect Screw 140</b>	Tornillo Helicoidal 140 mm.	1 Caja de 500 unidades.	<b>151,85</b>	C
<b>Fire Protect Screw 160</b>	Tornillo Helicoidal 160 mm.	1 Caja de 200 unidades.	<b>58,20</b>	B
<b>Fire Protect Screw 180</b>	Tornillo Helicoidal 180 mm.	1 Caja de 200 unidades.	<b>66,40</b>	C
<b>Fire Protect Screw 200</b>	Tornillo Helicoidal 200 mm.	1 Caja de 200 unidades.	<b>76,05</b>	B

U.F.: Unidad de Facturación.

<sup>(1)</sup> Unidad mínima de venta: 1 bulto.

<sup>(\*)</sup> U.F.: 1 Cartucho.

### CONDICIONES GENERALES DE VENTA

Los productos incluidos en esta lista de precios son de fabricación habitual, pudiéndose suministrar algunos productos especiales, previa consulta a efectos de precio, plazo de entrega y condiciones de pago.

Salvo existencia de un acuerdo por escrito, todo pedido implica por parte del Comprador el conocimiento y aceptación plena de estas condiciones generales de venta. SAINT-GOBAIN CRISTALERÍA S.L. (en adelante ISOVER) se reserva los derechos de modificación de la Lista de Precios, sin previo aviso.

Esta Carta de Condiciones anula y sustituye, a todos los efectos, a cualquier otro documento o acuerdo anterior.

#### 1. Gestión de Pedidos, Precios y Condiciones de pago

- 1.1. Se aplicarán las condiciones estipuladas para el Comprador sobre los precios vigentes en la fecha de expedición de los materiales.
- 1.2. Los pedidos solamente se considerarán en firme una vez hayan sido aceptados por ISOVER. El suministro se realizará dentro del plazo establecido en la Carta de Servicio en vigor y aceptada por ISOVER (no se admitirá ningún tipo de responsabilidad por el incumplimiento de dichas fechas orientativas).
- 1.3. No se admitirá ninguna anulación o cambio en la especificación de un pedido aceptado si éste ha sido ya fabricado.
- 1.4. Salvo acuerdo por escrito, las condiciones de pago son de treinta días a partir de la fecha de emisión de la factura.
- 1.5. Todos los impuestos van a cargo del Comprador y serán aplicados según la legislación vigente.

#### 2.- Transporte y recepción de materiales

- 2.1. Los portes no están incluidos en los precios indicados en la Lista de Precios, excepto para camiones completos de 70 m<sup>3</sup> (o más) con un único destino en el área geográfica (provincia) de la Península Ibérica donde el Comprador mantiene abiertas instalaciones permanentes. Si el Comprador solicitara un medio

de transporte determinado y éste resultara más caro que el que suele utilizar la fábrica remitente, la diferencia de portes correría a cargo del Comprador. Para las zonas insulares, los portes comprenden hasta puerto peninsular de embarque.

- 2.2. En el caso que sea nuestro cliente quien retire por sus medios el material de nuestras instalaciones, será imprescindible autorización previa por parte del Servicio de Atención al Cliente de ISOVER. No se admitirá la entrada de camiones a las instalaciones de ISOVER, con posterioridad a las 14 horas del día autorizado.
- 2.3. Las operaciones de desestiba y descarga de los camiones se entienden contratadas de acuerdo a la normativa vigente.
- 2.4. Para poder aceptar incidencias sobre materiales con problemas susceptibles de ser identificados a la recepción de los mismos, ISOVER requiere que se haya hecho mención expresa del hecho en el albarán de entrega y reflejado por escrito en el mismo momento de la recepción del la mercancía. Las reclamaciones que deberán ser puestas de manifiesto de esta forma, deberán ser además comunicadas a nuestro Servicio de Atención al Cliente en el plazo máximo de 5 días.
- 2.5. El cliente está obligado a adoptar todas las medidas necesarias para garantizar la correcta recepción, descarga y utilización del material. ISOVER no asumirá reclamaciones en las que la mercancía no haya sido almacenada, manipulada y/o utilizada según las instrucciones técnicas definidas por ISOVER en cada momento.
- 2.6. No se admitirá la devolución de ningún material suministrado, salvo que éste no sea conforme con las características indicadas en el pedido del Comprador.

#### 3.- Garantías

- 3.1. ISOVER dispone de un sistema de gestión de calidad certificado conforme la norma UNE-EN-ISO 9001 mediante el cual garantiza la calidad de todos los

productos fabricados. De cara a satisfacer todas sus necesidades y expectativas, ISOVER dispone de un Servicio de Atención al Cliente, para atender los inconvenientes que pudieran surgir de forma eventual. En caso de necesidad de utilizar este servicio, le rogamos se ponga en contacto con el Delegado Comercial de su zona (o con nuestro Servicio de Atención al Cliente).

- 3.2. De forma general y exceptuando las incidencias cuyas condiciones quedan definidas en el punto 2.4, no se admitirán reclamaciones pasados: Un mes para los envíos realizados directamente a obras. Dos meses para los materiales suministrados a almacén, que han sido correctamente tratados y mantenidos a cubierto.
- 3.3. Todo material procedente de una incidencia, deberá de estar a disposición de ISOVER en las condiciones originales de entrega sin que se admitan en

ningún caso, reclamaciones sobre productos que hayan sido transformados por parte del cliente. En cualquier caso, ISOVER se reserva el derecho de visitar al lugar donde se hubiera producido el problema y tomar las muestras necesarias.

- 3.4. Si se aceptase la reclamación, la responsabilidad de ISOVER se limita exclusivamente a reponer el producto, no admitiéndose cargos por otros conceptos. El empleo de los productos con fines diferentes para los que fueron concebidos eximirá a ISOVER de toda posible responsabilidad.

#### 4.-Jurisdicción

En caso de controversia, todas las partes se someten expresamente a los Juzgados y Tribunales de Madrid capital.

## CARTA DE SERVICIO (válida para la Península Ibérica)

Los productos recogidos en el presente documento se encuentran clasificados respecto a los plazos de suministro, denominándose Clase Logística. Exponemos a continuación el significado de esta clasificación:

**Productos A:** Son productos con un plazo de suministro de **3 días** hábiles a partir de la fecha de recepción del pedido en nuestro Servicio de Atención al Cliente (antes de las 12:00 horas) para el caso de pedidos que completen un camión y un sólo destino.

**Productos B:** Son productos con un plazo de suministro de **10 días** hábiles a partir de la fecha de recepción del pedido en nuestro Servicio de Atención al Cliente (antes de las 12:00 horas) para el caso de pedidos que completen un camión y un sólo destino.

**Productos C y especiales:** Son aquellos productos que ISOVER fabrica a petición del Comprador, por lo que no existe stock permanente de los mismos. Por tanto, sólo se

fabricarán y suministrarán bajo pedido. La fecha de entrega y cantidad mínima de pedido se acordarán entre el Comprador e ISOVER.

No se aceptarán modificaciones/cancelaciones de pedidos de productos C y especiales una vez éstos hayan entrado en el proceso de fabricación. Notas:

- Plazo de validez de los pedidos: cualquier partida de material incluida en un pedido que no haya sido expedida, por causas ajenas a Saint-Gobain Cristalera, S.L., en un plazo máximo de 1 mes desde que la orden de compra fue inicialmente cursada, será anulada de nuestra cartera pendiente de suministro.
- Cuando en un mismo pedido existan productos de diferente clasificación logística y entre ellos se complete un camión, el plazo de entrega para todos ellas será el correspondiente al plazo más prolongado.
- ISOVER se reserva los derechos de modificación de la presente Carta de Servicio, sin previo aviso.

El Complejo Industrial de la División de Aislamiento de ISOVER, situado en Azuqueca de Henares (Guadalajara), ostenta el Certificado de Registro de Empresa ER de AENOR para la producción, conforme al Sistema de Gestión de la Calidad según la norma UNE EN-ISO 9001:2000. Así mismo ostenta el Certificado de Gestión Medioambiental GM de AENOR, de acuerdo con la norma UNE EN-ISO 14001:1996. Además los productos dirigidos a los mercados de la edificación disponen de la marca N de AENOR.



# ISOVER TechCalc

## Software de Cálculo Térmico

- ✓ Cálculos térmicos de Instalaciones Industriales según la Norma UNE EN ISO 12241.
- ✓ Integra Bases de Datos Técnicos de Productos y Revestimientos.
- ✓ Generación automática de Informes Técnicos con renderizados y justificación de Cálculos.
- ✓ Versión gratuita de prueba (30 días).
- ✓ Adquiéralo a través de la red de Distribuidores ISOVER o de forma on-line.



**Biblioteca Técnica ISOVER.** Si desea recibir alguno de estos catálogos, póngase en contacto con cualquiera de nuestras Delegaciones Comerciales o también a través de [isover.es@saint-gobain.com](mailto:isover.es@saint-gobain.com), [www.isover.es](http://www.isover.es), +34 901 33 22 11.



La Guía ISOVER de Soluciones de Aislamiento.  
P.V.P. 15,88 €



Soluciones de Aislamiento en Centros Comerciales.  
P.V.P. 5,88 €



Catálogo de Detalles Constructivos Passivhaus.  
P.V.P. 5,29 €



Aislamiento de Fachadas. Soluciones ISOVER para Obra Nueva y Rehabilitación.  
P.V.P. 5,49 €



Planeta, Personas, Progreso. Nuestro compromiso con la Edificación Sostenible.  
P.V.P. 3,53 €



Las Clases de Confort Acústico ISOVER. Sin ruidos: una vida mejor.  
P.V.P. 7,06 €



Multi-Comfort House ISOVER. Eficiencia Energética y Confort en los Climas Cálidos.  
P.V.P. 11,08 €



Catálogo de Elementos Constructivos ISOVER para la Edificación (según CTE).  
P.V.P. 8,08 €



Manual de Conductos de aire acondicionado CLIMAVER.  
P.V.P. 5,14 €



ULTIMATE U PROTECT. Protección contra incendios en conductos de ventilación.  
P.V.P. 1,76 €



Manual de Montaje CLIMAVER.  
P.V.P. 6,08 €



La Solución de Climatización en Hospitales y Centros de Salud Gama Climaver.  
P.V.P. 5,88 €



Aislamiento para Marina. Ultimate, Lana de Roca.  
P.V.P. 1,96 €

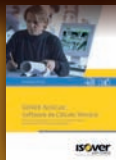

ISOVER TechCalc. Software de Cálculo Térmico.  
P.V.P. 0,78 €



SeaLine. Soluciones de Aislamiento Submarino.  
P.V.P. 0,78 €



Soluciones de Aislamiento ULTIMATE para Marina. La forma más ligera de navegar.  
P.V.P. 1,96 €



SSSSSssssshhhh...

EN TÉRMICA Y ACÚSTICA, **NADIE LO HACE MEJOR**

## **CLIMAVER neto**

CLIMAVER Neto ofrece las mayores prestaciones térmicas y acústicas del mercado para la distribución de aire, garantizando un coeficiente de absorción acústica ponderado de hasta 0,9 y resistencia térmica de hasta 1,56 (m<sup>2</sup>·K)/W.

Gama CLIMAVER,  
nadie lo hace mejor.

**CLIMAVER APTA**  
**CLIMAVER neto**  
**CLIMAVER deco<sup>®</sup>**  
**CLIMAVER PLUS R**

LAS MÁS ALTAS PRESTACIONES  
TÉRMICAS Y ACÚSTICAS Y EL  
MAYOR AHORRO ENERGÉTICO.

# La referencia en Aislamiento Sostenible



[www.isover.es](http://www.isover.es)

Con tan sólo unos clicks, esta web, intuitiva y de sencillo manejo, pone a su disposición amplia y práctica información del mundo del aislamiento en los más diversos segmentos de mercado y aplicaciones.



Lista de precios ISOVER en  
otros formatos e idiomas.

**ISOVER**  
SAINT-GOBAIN

## ATENCIÓN AL CLIENTE

+ 3 4 9 0 2 I S O V E R  
+ 3 4 9 0 2 4 7 6 8 3 7  
atc.isover@saint-gobain.com

## ATENCIÓN PROFESIONAL

+ 3 4 9 0 1 3 3 2 2 1 1  
isover.es@saint-gobain.com  
w w w . i s o v e r . e s

Saint-Gobain Cristalería, S. L. - División Aislamiento - ISOVER • Paseo de la Castellana, 77 • 28046 Madrid • España

  
SAINT-GOBAIN



P.V.P.: 0,98 €